

Dansk Manual

BRUGSANVISNING OG VEDLIGEHOLDELSESMANUAL

Model: Vesuvio



Tak fordi du har købt dette mobile klima anlæg.
Læs denne brugsanvisning og vedligeholdelsesmanual grundigt, før du sætter apparatet op og tager det i brug, og gem manualen til senere brug.

Introduktion

Tak fordi du har valgt dette mobile klimaanlæg, som vil give dig og din familie al den "hjemmekomfort", I har brug for i jeres hjem, hytte eller på kontoret. Apparatet kan flyttes fra rum til rum i dit hjem og indstilles på blot nogle få minutter.

Det er et multifunktionelt apparat, som kan udskifte og bearbejde luften i rummet, og som er udviklet til at give dig følgende funktioner: aircondition, affugtning, uafhængig udluftning og opvarmning. Det eksterne statiske tryk, som apparatet er testet ved, er 0 Mpa.

Denne manual vil give dig værdifulde oplysninger, som er nødvendige for den korrekte pleje og vedligeholdelse af dit nye apparat. Du bedes bruge et par minutter på at læse vejledningerne grundigt. Hvis det vedligeholdes korrekt, vil dit apparat give dig mange års problemfri drift.

Elektriske specifikationer

1. Al ledningsføring skal overholde de lokale og nationale elektriske standarder og installeres af kvalificerede elektrikere. Hvis du har spørgsmål vedrørende følgende instruktioner, skal du kontakte en kvalificeret elektriker.
2. Kontrollér den tilgængelige strømtilførsel og løs eventuelle problemer med ledninger, før dette apparat installeres og anvendes.
3. Af hensyn til din sikkerhed og beskyttelse er dette apparat jordforbundet via strømstikket, når det sættes ind i en stikkontakt, der passer til det. Hvis du er usikker på, om stikkontakterne i dit hjem er korrekt jordforbundne, skal du spørge en elektriker til råds. Hvis forsyningsledningen er beskadiget, skal den udskiftes af fabrikanten eller dennes serviceforhandler eller en lignende kvalificeret person for at undgå fare.

VIGTIGE SIKKERHEDSINSTRUKTIONER

ADVARSEL

For at undgå risikoen for brand, elektrisk stød eller skader ved brug af apparatet, skal du følge disse grundlæggende forholdsregler:

1. Sæt stikket i et jordforbundet udtag med tre stikben.
2. Du må ikke fjerne jord-stikbenet.
3. Du må ikke bruge en adapter.
4. Brug ikke en forlængerledning.
5. Træk stikket til klimaanlægget ud, før det serviceres.
6. Få hjælp fra to eller flere personer, til at flytte og installere klimaanlægget.
7. Dette apparat kan bruges af børn i alderen fra 8 år og derover og personer med nedsatte fysiske, sensoriske eller mentale evner eller manglende erfaring og viden, hvis de er blevet vejledt eller instrueret i brugen af apparatet på en sikker måde og forstår de involverede farer.
8. Børn må ikke lege med apparatet. Rengøring og vedligeholdelse må ikke foretages af børn uden opsyn.
9. Hvis forsyningsledningen er beskadiget, skal den udskiftes af fabrikanten eller dennes serviceforhandler eller en lignende kvalificeret person for at undgå fare.
10. Apparatet skal installeres i overensstemmelse med nationale regler for ledningsføring.
11. Dette apparat er ikke beregnet til brug af personer (herunder børn) med nedsat fysiske eller mentale evner eller sanseevner eller manglende erfaring og viden, medmindre de har modtaget opsyn og vejledning vedrørende brug af maskinen af en person, der er ansvarlig for deres sikkerhed. Børn bør holdes under opsyn for at sikre, at de ikke leger med apparatet.



Forsigtig, brandrisiko.





12. Korrekt bortskaffelse af produktet Dette mærke angiver, at dette produkt ikke må bortskaffes sammen med andet husholdningsaffald i hele EU. For at forhindre eventuel skade på miljøet eller på menneskers helbred på grund af ukontrolleret bortskaffelse af affald, skal det recirkuleres på en ansvarlig måde for at fremme bæredygtig genanvendelse af materielle ressourcer. Når du skal returnere din brugte enhed, bedes du bruge retur- og indsamlingsystemer eller kontakte den forhandler, hvor produktet blev købt. De kan køre produktet til miljøsikker genanvendelse.

13. Brug ikke midler til at fremskynde nedkølingsprocessen eller at rengøre apparatet på andre måder, end dem der anbefales af producenten.
Apparatet skal opbevares i et rum, hvor der ikke løbende betjenes antændelseskilder, for eksempel: åben ild, et gasapparat eller en elvarmer, der er i drift.
Vær opmærksom på, at kølemidlet muligvis ikke indeholder lugt.
Undgå at gennembore eller brænde.
14. Hvis apparatet ikke virker, må du ikke selv reparere det. Kontakt et professionelt firma eller professionelt uddannet vedligeholdelsespersonale eller en serviceorganisation, som leverandøren har anbefalet til reparation!
Den maksimale mængde kølemiddel, der kan påfyldes: 200 g

Identifikation af delene

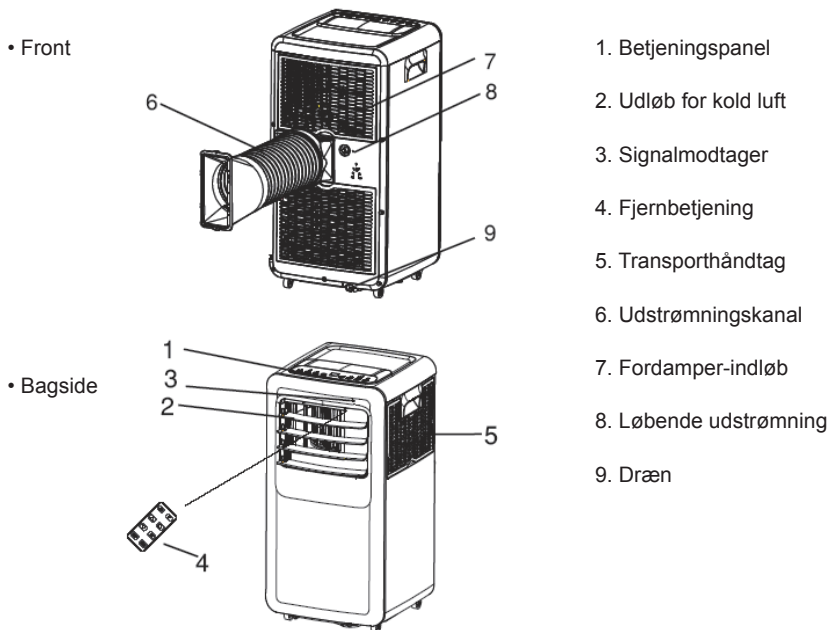

Figureerne i denne manual er baseret på det udvendige udseende for en standardmodel. Derfor kan formen variere i forhold til det klima anlæg, du har valgt.

Identifikation af delene

Betjeningspanel

Dette afsnit forklarer om driften af det mobile klimaanlæg.

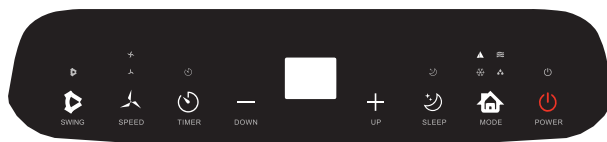

| | | |
|---------------------|---|---|
| Strømknappen | Tilstandsknap | Knap til at justere timer/temperaturen op |
| Sleep-knap | Timerknap | Knap til at justere timer/temperaturen ned |
| Hastighedsknap | Svingknap | Low High Lav og høj vindhastighed |
| SLEEP TIMER SWING | Kontrollampe for sleep, timer og drejning | AUTO COOL DRY FAN Tilstandene automatisk, afkøling, affugter og ventilator |

Betjening af betjeningspanelet

• Betjening af tilstandene automatisk, afkøling, affugter og ventilator.

1. Tænd for enheden

a) Sæt stikket i, og enheden bipper én gang.

b) Tryk på " " tænd/sluk-knappen, og så er enheden tændt.

LED viser rummets temperatur og kører i automatisk tilstand.

2. Vælg driftstilstand

Tryk på knappen " " for at vælge en ønsket tilstand, som vist herunder:



3. Justering af temperaturen

Temperaturen kan indstilles inden for et interval på 15 C til 31 C med 1 C. Tryk på knappen " " eller " " for at øge eller sænke temperaturen 1 C ved at trykke én gang.

Apparatets LED viser måltemperaturen i 5 sekunder og viser så rumtemperaturen.

4. Justering af ventilatorhastigheden

Tryk på knappen " " for at vælge en ønsket ventilationshastighed, som vist herunder:

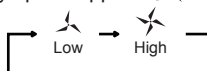

5. Strøm

Når du trykker på knappen " " igen, vil apparatet udsende "di" og stoppe med at virke.

6. SLEEP

Tryk på denne knap for at indstille til sleep-tilstand for klimaanlæg

7. TIMER





Tryk på denne knap for at indstille til et tidspunkt for nedlukning

8. DREJEFUNKTION

Tryk på denne knap for at indstille drejning.

Bemærk:

-  auto-tilstand

1. Når der er valgt  auto-drift, sørger føleren for indendørstemperatur automatisk for, at vælge den ønskede driftstilstand  med  eller .

2. Hvis rumtemperaturen er $\geq 24^{\circ}\text{C}$, vil apparatet automatisk vælge tilstanden  .

3. Hvis rumtemperaturen er $< 24^{\circ}\text{C}$, vil apparatet automatisk vælge tilstanden  .

-  tørre-tilstand

1. Det blæser kører ved lav hastighed, og hastigheden kan ikke justeres.

2. Kompressoren vil stoppe med at køre efter 8 minutter, og derefter køre igen efter 6 minutter.

3. Apparatet anvender affugtningstilstand med konstant temperatur, og justeringen af temperaturen er nu effektiv.

-  afkølings-tilstand

1. Hvis rumtemperaturen er højere end den indstillede temperatur, begynder kompressoren at køre.

2. Hvis rumtemperaturen er lavere end den indstillede temperatur, stopper kompressoren, og den blæser kører med den oprindeligt indstillede hastighed.

-  blæser-tilstand

1. Den centrifugale op-blæser kører med den indstillede hastighed, og kompressoren og den centrifugale ned-blæser kører ikke.

2. Justeringen af temperaturen er nu effektiv.

-  timer-drift



1. Tryk på knappen "Timer" for at indstille tidspunkt for automatisk slukning, mens apparatet kører.

2. Tryk på knappen "Timer" for at indstille tidspunkt for automatisk opstart, mens apparatet er klar.

3. Tiden kan justeres inden for et interval på 1 time til 24 timer. Tryk på knappen for temperatur op (+) eller temperatur ned (-) for at øge eller sænke tidspunktet med 1 time ved at trykke én gang.

-  sleep-drift

1. Sleep-drift  er effektiv, når apparatet er i afkølings-tilstand  .

2. Tryk på knappen  i tilstanden  , og apparatet vil virke i sleep-tilstand, og den øverste centrifugalblæser vil automatisk skifte til lav hastighed. Den indstillede temperatur vil øges med 1°C efter én time og med 2°C efter to timer. Enheden stopper efter 6 timer.

-  dreje-operation

1. Når dreje-knappen er aktiveret, svinger drejebledet automatisk op og ned. Hvis du vil stoppe det, skal du trykke på knappen igen.

Bemærk:

Hovedbetjeningspanelet har hukommelsesfunktion. Når apparatet er klar til drift, men i stoppet status, kan hovedbetjeningspanelet huske initialiseringen af arbejdstilstand. Når du tænder for apparatet, vil det køre med samme aktivering af arbejdstilstand som sidste gang; det er ikke nødvendigt at nulstille arbejdstilstanden igen. (Denne tilstand er ikke tilgængelig, når apparatet er i tilstanden "  ").

Fjernbetjening

Fjernbetjeningen sender signaler til systemet.

1  -KNAP

Apparatet vil starte, når det tilsluttes strøm, eller vil stoppe, når det er i drift, hvis du trykker på denne knap.

2  -KNAP

Tryk på denne knap for at vælge driftstilstanden.

3  -KNAP

Bruges til at vælge blæserhastighed i sekvens

 eller .

4-5  og  INDSTILLINGSKNAPPER

Bruges til at justere rumtemperaturen og timeren.

6  -KNAP

Bruges til at indstille eller annullere drift med  -tilstand.

7  -KNAP

Bruges til at indstille tidspunkt for automatisk slukning eller automatisk opstart.

8  -KNAP

Bruges til indstilling af automatisk drejning.

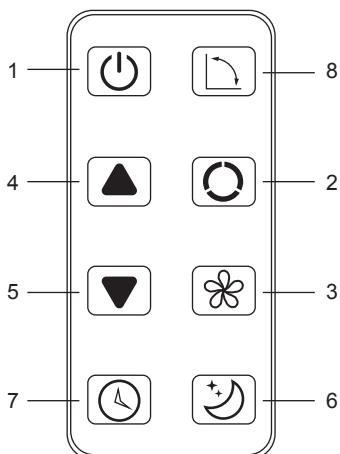

Sådan installeres batterierne

- Indsæt batterierne

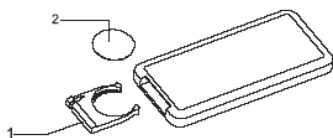

Skub dækslet for at åbne det. Sørg for, at retningen er korrekt.

1. Åbn bagdækslet, og tag isoleringsfilmen af batterierne.
2. Sæt batterierne ind i åbningen med anoden og katoden i de rigtige retninger.
3. Sæt bagdækslet på.

Bemærk:

- 1) Anoden og katoden på batterierne skal svare til tegnene "+" og "-" på fjernbetjeningen.
- 2) Brug ikke nye batterier sammen med brugte batterier.
- 3) Hvis den ikke bruges i længere tid, skal du tage batterierne ud.
- 4) For at forhindre miljøforurening, skal du tage ud og bortskaffe dem på en sikker og forsvarlig måde.

• Brugsanvisning

For at betjene klimaanlægget, skal du pege med fjernbetjeningen mod signalmodtageren. Fjernbetjeningen kan styre klimaanlægget på en afstand af op til 5 m, når den peger mod signalmodtageren på klimaanlægget.

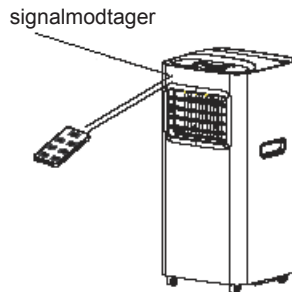

Beskyttelse

Driftsforhold

Den beskyttende enhed kan blive udløst og stoppe apparatet i følgende tilfælde.

| | |
|------------|---------------------------------------|
| Afkøling | Den indendørs temperatur er over 43°C |
| | Rumtemperaturen er under 15°C |
| Affugtning | Rumtemperaturen er under 15°C |

Hvis klimaanlægget kører i tilstanden COOL eller DRY med en dør eller et vindue åbent i længere tid, når den relative luftfugtighed er over 80 %, kan der dryppe dug ned fra udløbet.

Funktioner og beskyttelse

Apparatets beskyttelse vil fungere i følgende tilfælde:

1. For at genstarte apparatet efter driftstop eller for at ændre tilstand under drift, skal du vente 3 minutter.
2. Hvis stikket tages ud, når du genstarter apparatet, vender det tilbage til den oprindelige tilstand, og TIMER ON og TIMER OFF skal indstilles igen.

Aftapning af vand

Særlig påmindelse: Der sidder en skjult genbrugsanordning af kondensvand inden i dette apparat. Kondensvandet holdes delvist genbrugt mellem kondensatoren og vandpladen. Når vandniveauet stiger til den øverste grænse, tændes svømmerkappen og indikatoren for, at den er fuld af vand (E4), for at minde dig om, at du skal tappe vandet af. Du skal tage stikket ud af stikkontakten, flytte apparatet til et passende sted, tage drænproppen af og tappe vandet helt af. Efter aftapningen skal du sætte proppen i igen, ellers kan apparatet lække og gøre dit rum vådt. Når apparatet sættes i en position, hvor man kan aftappe vand, kan du også tilslutte afløbsslangen til afløbsåbningen for at tappe vandet af.

Vedligeholdelse

Vedligeholdelse af apparatet

1. Tag stikket ud af stikkontakten.

Sluk for apparatet først, inden du frakobler strømmen.



2. Tør af med en blød og tør klud.

Brug lunkent vand (under 40°C) til at rengøre apparatet, hvis det er meget snavset.



Brug en tør og blød klud til at rengøre med.

3. Brug aldrig flygtige stoffer såsom benzin eller poleremiddel til at rengøre apparatet.



4. Du må ikke sprøjte vand på selve enheden.



Fare!
Elektrisk stødt!

Vedligeholdelse af luftfilteret

Det er nødvendigt at rengøre luftfilteret efter brug i ca. 100 timer.

Rengør det sådan:

1. Stop apparatet og tag luftfilteret af.

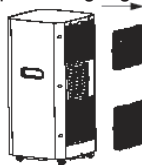

2. Rengør luftfilteret og sæt det på igen.

Hvis der er rigtig meget snavs, kan det vaskes med en opløsning med rengøringsmiddel i lunkent vand. Efter rengøring skal det tørre et sted, hvor der er skygge og køligt. Derefter sættes det på igen.





3. Rengør luftfilteret hver anden uge, hvis klimaanlægget bruges i meget støvede omgivelser.

Vedligeholdelse efter brug

1. Hvis apparatet ikke skal bruges i længere tid, skal du sørge for at tage den primære og den sekundære gummiprop ud af afløbsåbningen, for at aftappe vandet.
2. Hold kun apparatet kørende med blæser en halv dag på en solrig dag for at tørre apparatet indvendigt og forhindre, at det bliver jordslået.
3. Stop apparatet og tag stikket ud af stikkontakten, tag batterierne ud af fjernbetjeningen og opbevar apparatet forsvarligt.
4. Rengør luftfilteret og sæt det på igen.
5. Tag luftslangerne af og opbevar dem forsvarligt, dæk hullerne helt til.

Fejlfinding

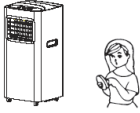
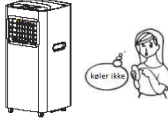
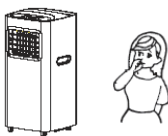
Følgende tilfælde er ikke altid en fejlfunktion. Tjek nedenstående forslag, før du bestiller service.

| Problem | Analyse |
|---|---|
| Kører ikke  | <ul style="list-style-type: none">•Beskyttelsesudløseren eller sikringen er sprunget.•Vent 3 minutter og start igen; beskyttelsesenheden kan forhindre apparatet i at køre.•Batterierne i fjernbetjeningen er opbrugte.•Stikket er ikke ordentligt sat i stikkontakten. |
| Kører kun i kort tid.  | <ul style="list-style-type: none">•Den indstillede temperatur kan være tæt på rumtemperaturen; du kan sænke den indstillede temperatur.•Luftudgangen er blokeret af noget. Fjern det, der blokerer. |
| Kører, men køler ikke.  | <ul style="list-style-type: none">•en dør eller et vindue er åbent.•Der er et andet apparat, der udsender varme såsom et varmeapparat eller en lampe osv.•Luftfilteret er snavset; rengør det.•Luftudløbet eller luftindtaget er blokeret.•Den indstillede temperatur er for høj. |
| Vandlækage under flytning  | <ul style="list-style-type: none">•Aftap kondensvandet, før flytning.•For at undgå vandlækage, skal du sætte apparatet på et jævnt underlag. |
| Kører ikke, og indikatoren for fuld af vand "E4" er tændt.  | <ul style="list-style-type: none">•Tag gummipropen af for at tappe vand af.•Hvis dette ofte sker, skal du kontakte en kvalificeret servicetekniker. |

Fejlfinding

Før du bestiller service, kan du tjekke maskinen for følgende:

| Fejl | Årsager | Løsninger |
|--------------------------------------|--|--|
| Maskinen vil ikke starte. | Fejl i strømtilførsel: 1. Stikket er ikke sat i. 2. Stik eller stikkontakt er beskadiget. 3. Sikringen er sprunget. | 1. Sæt i. 2. Udskift strømledningen eller stikkontakten. 3. Udskift sikringen hos serviceleverandøren (specifikation: 3.15A/250VAC). |
| Maskinen stopper automatisk. | Nedlukning via TIMER eller den indstillede temperatur er nået. | Genstart eller vent på auto-skift. |
| Ingen kold luft ved tilstanden COOL. | 1. Rumtemperaturen er lavere end den indstillede temperatur. 2. Maskinen går i anti-frostbeskyttelse. | 1. Dette er et normalt fænomen, maskinen vil auto-skifte, mens rumtemperaturen er højere end den indstillede temperatur. 2. Maskinen vil auto-skifte efter at anti-frostbeskyttelsen er ovre. |
| LED viser fejlkode "E2" | Der er fejl i rumtemperaturføleren, eller den er beskadiget. | Udskift rumtemperaturføleren. |
| LED viser fejlkode "E3" | Der er fejl i føleren til affugterens olieør, eller det er beskadiget. | Udskift føleren i affugterens spolerør. |
| LED viser fejlkode "E4" | Advarsel om, at der er fyldt med vand. | Aftap vandet. |

Montering

Tilbehør til montering

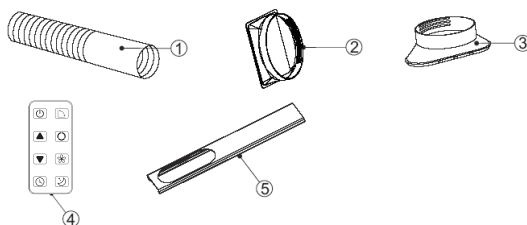

| | |
|----------------------------------|--|
| (1) Luftudblæsningskanal | (2) Samlestykke til luftudblæsningskanalen |
| (3) Ramme til udblæsningsadapter | (4) Fjernkontrol |
| (5) Skærplade | |

Vælg den bedste placering

- Ved siden af et vindue, dør eller en fransk dør.
- Hold den påkrævede afstand fra returluftgangen til væggen eller andre objekter på mindst 60 cm.
- Fastgør den ene ende af luftslangen på luftudgangen på undersiden af apparatet.
- Forlæng luftslangen for at sikre, at den anden ende af luftslangen har fri plads mellem vinduet, døren, den franske dør eller hullet i væggen.
- Luftudgang eller -indtag må ikke være blokeret af beskyttelsesgitter eller andre objekter.

Montér udblæsningslange og adapter

Sådan monteres samlestykkerne til luftudblæsningskanalen

1. Forlæng luftudblæsningskanalen ved at trække i de to ender af kanalen.

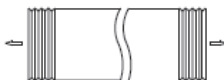

2. Skru luftudblæsningskanalen fast på samlestykket til luftudblæsningskanalen.

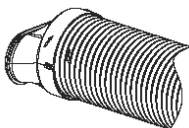

3. Montér luftudblæsningskanalens samlestykke på apparatet.

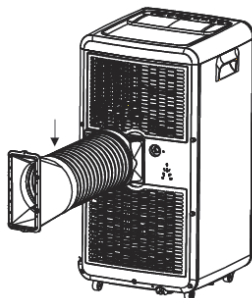

Brugeroplysninger

Oplysning om garanti

Producenten yder garanti i overensstemmelse med lovgivningen i kundens eget bopælsland med mindst 1 år (2 år for Tyskland) startende fra den dato, hvor apparatet sælges til slutbrugeren.

Reparationer under garantien må kun udføres af et autoriseret servicecenter.

Hvis du fremsætter et krav under garantien, skal den originale kvittering for købet (med købsdato) indsendes.

Garantien gælder ikke i tilfælde af:

- Normal slitage
- Ukorrekt brug, fx overbelastning af apparatet, brug af ikke-godkendt tilbehør
- Kraftpåvirkning, skader forårsaget af ydre påvirkninger
- Skader forårsaget af manglende overholdelse af brugsanvisningen, fx tilslutning til en uegnet strømforsyning eller manglende overholdelse af installationsvejledningerne
- Delvist eller helt adskilte apparater

Forsigtighed

- Hold apparatet mindst 1 meter væk fra TV'er eller radioer for at undgå elektromagnetisk interferens.
- Udsæt ikke apparatet for direkte sollys for at undgå, at farven på overfladen falmer.
- Du må ikke tippe apparatet mere end 35° eller vende det på hovedet under transport.
- Placér apparatet på et jævnt underlag med mindre end 5° hældning.
- Apparatet kører mest effektivt ved bestemte placeringer i rummet (se de tekniske specifikationer).
- Tøm den kondenserede afløbsbeholder, før enheden opbevares, for at forlænge enhedens levetid i slutningen af sæsonen.
- Brug ikke kemiske opløsningsmidler (fx benzen, sprit-politur osv.) til at rengøre apparatets overflade for at undgå ridser eller beskadigelse af overfladen.
- Husk at afbryde strømmen, før afmontering eller montering af luftindtagsristen.
- Aftap vandet fra vandtanken, før maskinen flyttes.
- Batteriet skal fjernes fra apparatet, før løbehjulet skrottes.
- Batteriet skal bortskaffes forsvarligt.
- Proppen skal tages af før rengøring, vedligeholdelse eller påfyldning af apparatet.

Teknisk specifikation

| | | |
|---|----------------|----------------------------|
| Model | | Vesuvio |
| Kølekapacitet (Btu/t) / (W) | | 9000 Btu/t / 2600 W |
| Affugtningskapacitet (l/t) | | 1,0 L/t |
| Afkølingsinput, effekt / strøm | | 950 W / 4,3 A |
| Luftstrømsvolumen (m ³ /t) | | 380 m ³ /t |
| Nominel spænding/frekvens (V/Hz) | | 220-240 V~ / 50 Hz |
| Lydtryksniveau (dB (A)) | | L _{PA} : 54 dB(A) |
| | | L _{WA} : 65 dB(A) |
| Nominelt energieffektivitetsforhold (EER _{rated}) | | 2,6 |
| Globalt opvarmningspotentiale (kg CO ₂) | | 3 |
| EER _{rated} klasse | | A |
| Nettovægt (kg) | | 24,5 kg |
| Dimensioner B x D x H | Krop (mm) | 367 x 353 x 684 mm |
| | Emballage (mm) | 410 x 410 x 870 mm |
| Køler | | R290 |
| Anvendelsesareal (m ²) | | 10-20 m ² |
| Miniaturesikring | | 3,15A 250VAC |

Norsk Manual

BRUKERHÅNDBOK

Modell: Vesuvio



Tusen takk for at du kjøpte dette portable klimaanlegget. Les denne bruerhåndboken nøye før du installerer og bruker dette apparatet, og oppbevar den for fremtidig referanse.

Introduksjon

Takk for at du valgte dette portable klimaanlegget som vil oppfylle kravene du og din familie har til komfort du måtte trenge hjemme, på hytten eller på kontoret. Apparatet kan flyttes fra rom til rom i hjemmet og settes opp på bare noen få minutter.

Det er et multifunksjonelt rom luftutveksling og luftprosesserings apparat, designet for å gi deg følgende funksjoner: aircondition, avfukking, uavhengig ventilasjon og oppvarming.

Det eksterne statiske trykket, der apparatet ble testet, er 0 Mpa.

Denne håndboken gir deg verdifull informasjon som er nødvendig for riktig bruk og vedlikehold av det nye apparatet. Ta deg litt tid og les instruksjonene grundig. Hvis apparatet vedlikeholdes riktig, vil apparatet gi deg mange år med problemfri drift.

Elektriske spesifikasjoner

1. Alle ledninger må overholde lokale og nasjonale elektriske standarder og installeres av en kvalifisert elektriker. Hvis du har spørsmål angående følgende instruksjoner, kontakt en kvalifisert elektriker.
2. Kontroller den tilgjengelige strømforsyningen og løs eventuelle ledningsproblemer før installasjon og drift av denne enheten.
3. For din sikkerhet og beskyttelse er denne enheten jordet gjennom strømledningen og støpselet når den er koblet til en matchende stikkontakt. Hvis du ikke er sikker på om stikkontaktene i hjemmet ditt er riktig jordet, ta kontakt med en elektriker. Hvis strømledningen er skadet, må den erstattes av fabrikanten, dennes serviceforhandler eller en lignende kvalifisert person, for å unngå fare.

VIKTIGE SIKKERHETSINSTRUKSJONER

ADVARSEL

Følg disse grunnleggende forholdsreglene for å redusere risikoen for brann, elektrisk støt eller personskade når du bruker klimaanlegget:

1. Plugg den til et jordet 3-pinner uttak.
2. Ikke fjern jordsdongspinnene.
3. Ikke bruk en adapter.
4. Ikke bruk skjøteledninger.
5. Koble fra klimaanlegget før service.
6. Bruk hjelp av to eller flere personer til å flytte og installere klimaanlegget.
7. Dette apparatet kan brukes av barn fra 8 år og oppover og personer med reduserte fysiske, sensoriske eller mentale evner eller mangel på erfaring og kunnskap, hvis de er under tilsyn eller har fått instruksjoner om bruk av apparatet på en sikker måte og forstår farene som er involvert.
8. Barn skal ikke leke med apparatet. Rengjøring og vedlikehold skal ikke gjøres av barn uten tilsyn.
9. Hvis strømledningen er skadet, må den erstattes av fabrikanten, dennes serviceforhandler eller en lignende kvalifisert person, for å unngå fare.
10. Apparatet skal installeres i samsvar med nasjonale installasjonsforskrifter.
11. Dette apparatet er ikke ment for bruk av personer (inkludert barn) med reduserte fysiske, sensoriske eller mentale evner, eller manglende erfaring eller kunnskap, med mindre de har fått tilsyn eller instruksjon angående bruken av apparatet av en person som har ansvar for deres sikkerhet. Barn bør være under tilsyn for å sikre at de ikke leker med apparater.



Forsiktig, brandrisiko.



12. Riktig avhending av produktet

Denne merkingen indikerer at dette produktet ikke skal kastes sammen med annet husholdningsavfall i hele EU. For å forhindre mulig skade på miljøet eller menneskers helse fra ukontrollert avfallshåndtering, resirkuler det ansvarlig for å fremme bærekraftig gjenbruk av materielle ressurser. For å returnere den brukte enheten, bruk retur- og innsamlingsystemene eller kontakt forhandleren der produktet ble kjøpt. De kan ta dette produktet for miljøvennlig resirkulering.

13. Ikke prøv å fremskynde avfrostingsprosessen eller å rengjøre apparatet enn de som anbefales av produsenten. Apparatet må oppbevares i et rom uten kontinuerlig bruk av tenningskilder, for eksempel: åpen flamme, et gassapparat som er i bruk eller en elektrisk varmer. Vær oppmerksom på at kjølevæsken ikke lukter. Skal ikke gjennombores eller brennes.

14. Når maskinen svikter, må du ikke reparere den selv. Ta kontakt med en profesjonell organisasjon eller et profesjonelt opplært vedlikeholdspersonell eller en serviceorganisasjon anbefalt av leverandøren for reparasjon! Maksimal mengde for kjølemiddel: 135 g

Identifikasjon af delene

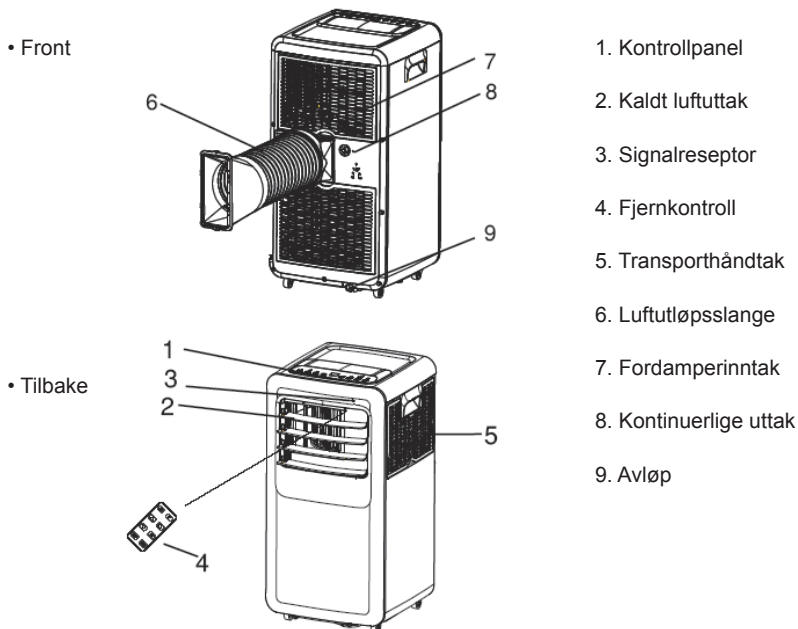

Figurene i denne håndboken er basert på den eksterne visningen av en standardmodell. Derfor kan formen avvike fra klimaanlegget du har valgt.

Beskrivelse på deler

Kontrollpanel

Dette afsnit forklarer om driften af det mobile klimaanlæg.

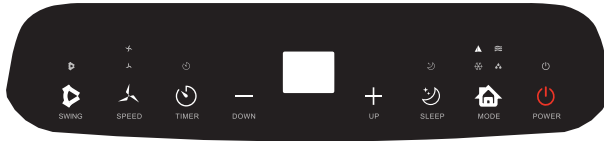

| | | |
|---------------------|---|---|
| På knapp | Modusknapp | Tidsur/temperatur opp-knapp |
| Sove- knapp | Tidsur-knapp | Tidsur/temperatur ned-knapp |
| Hastighetknapp | Hastighetknapp | Low High Lav og høy viftrhastighet |
| SLEEP TIMER SWING | Indikatorlampe for hvilemodus, timer og swing | AUTO COOL DRY FAN Automatisk, kjøling, avfuktungs- og viftemodus |

Betjening av kontrollpanelet

• Betjening av automatisk, kjøling, avfuktning og viftemodus.

1. Slå på enheten

a) Plugg inn, så piper enheten en gang.

b) Trykk på " ⏻ " (På)-knappen, og deretter er enheten slått på. LED-lampen viser romtemperaturen og fungerer i automatisk modus.

2. Velg driftsmodus

Trykk på " 🏠 " (Modus)-knappen for å velge ønsket modus vist nedenfor:



3. Juster temperaturen

Temperaturen kan stilles inn innenfor et område på 15°C til 31°C med 1°C.

Trykk på " ▶ " eller " ◀ " -knappen for å øke eller redusere temperaturen 1°C ved å trykke én gang. Led-lampen viser måltemperaturen i 5 sekunder, og deretter vises romtemperaturen.

4. Juster viftehastigheten

Trykk på " 🌀 " (Hastighet)-knappen for å velge ønsket viftehastighet vist nedenfor:

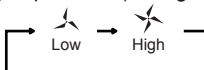

5. Strøm

Når du trykker på " ⏻ " (På)-knappen igjen, vil enheten avgi en lyd og slutte å virke.

6. SOVE

Trykk på denne knappen for å sette klimaanlegget i hvilemodus

7. 🕒 TIDSUR (TIMER)

Trykk på denne knappen for å angi en tidsavbrudd

8. 🔄 SVING

Trykk på denne knappen for å stille inn sving.

Hvordan de forskjellige modusene virker

• ▲ (Automatisk) modus

1. Når ▲ (Automatisk)-modus er valgt, fungerer innetempersensoren automatisk for å velge ønsket driftsmodus med ❄️ (Kjøling) eller ≡ (Vifte).
2. Når romtemperaturen er $\geq 24^{\circ}\text{C}$, vil enheten automatisk velge ❄️ (Kjøling)-modus.
3. Når romtemperaturen er $< 24^{\circ}\text{C}$, vil enheten automatisk velge ≡ (Vifte)-modus.

• ♁ (Avfukting) modus

1. Viften vil kjøre med lav hastighet, og hastigheten kan ikke justeres.
2. Kompressoren vil slutte å kjøre etter 8 minutter, og deretter kjøre igjen etter 6 minutter.
3. Enheten tilpasser seg konstant i temperaturavfuktingsmodus, og justeringen av temperaturen har ingen effekt.

• ❄️ (Kjøling) modus

1. Når romtemperaturen er høyere enn innstilt temperatur, begynner kompressoren å kjøre.
2. Når romtemperaturen er lavere enn innstilt temperatur, stopper kompressoren og den viften fungerer med opprinnelig innstilt hastighet.

• ≡ (Vifte) modus

1. Sentrifugalviften opp kjører med innstilt hastighet, og kompressoren og sentrifugalviften ned kjører ikke.
2. Justeringen av temperaturen har ingen effekt.

• 🕒 (Tidsur) drift

1. Trykk på "Tidsur"-knappen for å stille inn Automatisk av-tid når enheten kjører.
2. Trykk på "Tidsur"-knappen for å stille inn Automatisk på-tid når enheten er klar.
3. Tiden kan justeres innen en rekkevidde på 1 time til 24 timer. Trykk på temperatur opp (+) eller temperatur ned (−) for å øke eller redusere tiden med 1 time ved å trykke én gang.

• 🌙 (Hvilemodus) drift

1. 🌙 (Hvilemodus) er effektiv når enheten brukes i ❄️ (Kjøling) modus.
2. Trykk på 🌙 (Hvilemodus)-knappen i ❄️ (Kjøling)-modus, så vil enheten fungere under hvilemodus, og den øvre sentrifugalviften vil gå over til lav hastighet automatisk. Den innstilte temperaturen vil øke med 1°C etter en time og øke med 2°C etter to timer. Etter seks timer stanser enheten.

• 🔄 (Sving) drift

1. Når Sving-knappen er aktivert, svinger svingbladet automatisk opp og ned. Hvis du vil stoppe den, trykker du på knappen igjen.

Merk:

Hovedkontrollkortet har minnefunksjon. Når enheten er klar til å kjøre, men i stoppstatus, kan hovedkontrollkortet huske initialisering av arbeidsmodus. Når du skrur på enheten, fungerer den i den samme arbeidsmodusen som forrige gang, du trenger ikke å tilbake stille arbeidsmodusen igjen. (Denne betingelsen er ikke tilgjengelig når enheten er under "▲"-modus).

Fjernkontroll

Fjernkontrollen sender signaler til systemet.



1  -KNAPP

Når du trykker på denne knappen, vil apparatet starte når det er tilkoblet strøm eller vil stoppe når det er i drift.

2  -KNAPP

Trykk på denne knappen for å velge driftsmodus.

3  -KNAPP

Bruk den til å velge viftehastigheten i rekkefølge  eller .

4-5  og  INNSTILLINGSKNAPPER

Brukes til å justere romtemperaturen og tidsuret.

6  -KNAPP

Brukes til å angi eller avbryte hvilemodus .

7  -KNAPP

Brukes til å angi Automatisk Av eller Automatisk På-tid.

8  -KNAPP

Brukes til automatisk sving.

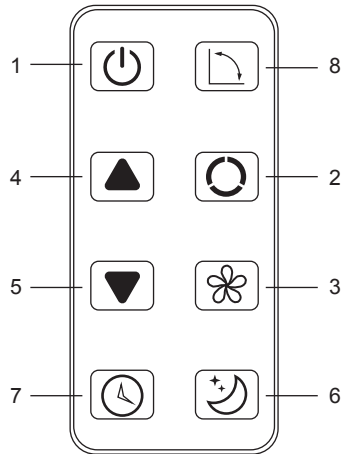

Hvordan sette inn batterier

- Sette inn batterier

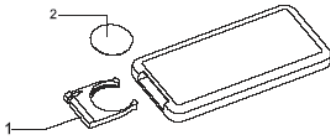

Skyv dekselet for å åpne.
Kontroller at retningen er riktig.

1. Åpne bakdekselet og ta av den isolerende filmen på batteriene.
2. Sett batteriene inne i sporet, med pluss og minus i riktig retning.
3. Sett på bakdekselet.

Merknader:

- 1) Pluss og minus polene på batteriene må være tilsvarende tegn på "+" og "-" i fjernkontrollen.
- 2) Ikke bruk nye batterier sammen med gamle batterier.
- 3) Ta ut batteriene hvis ikke apparatet blir brukt på lang tid.
- 4) For å forhindre miljøforurensning, ta ut brukte batterier og kast dem på en sikker og hensiktsmessig måte.

- Hvordan bruke fjernkontrollen

For å betjene klimaanlegget, sikt fjernkontrollen mot signalreseptoren. Fjernkontrollen vil betjene klimaanlegget på en avstand på opptil 5 meter når den peker på signalreseptoren til klimaanlegget.

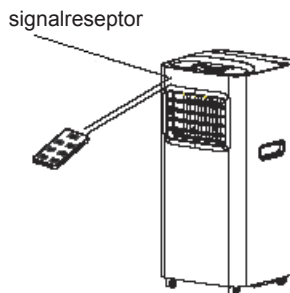

Beskyttelse

Driftstilstand

Beskyttelsesinnretningen kan utløses og stoppe apparatet i tilfeller som er oppført nedenfor.

| | |
|----------|-----------------------------------|
| Kjøling | Innelufttemperaturen er over 43°C |
| | Romtemperaturen er under 15°C |
| Avfukter | Romtemperaturen er under 15°C |

Hvis klimaanlegget går i KJØLE- eller AVFUKTING-modus med en dør eller et vindu åpent i lang tid når fuktigheten er over 80%, kan dugg dryppe ned fra stikkkontakten.

Funksjoner og beskyttelse

Beskyttelsesinnretningen vil fungere i følgende tilfeller:

1. Hvis du vil starte enheten på nytt etter at operasjonen har stoppet, eller endre modusen under drift, må du vente i 3 minutter.
2. Hvis støpselet tas ut, vil det gå tilbake til den originale modusen, TIDSUR PÅ og TIDSUR AV må stilles igjen når du starter apparatet.

Drenering av vann

Spesiell påminnelse: Det er skjult gjenvinning av kondensvann i denne enheten. Kondensvannet blir delvis resirkulert mellom kondensatoren og vannplaten. Når vannstanden stiger til øvre grense, tennes flottørbryteren og indikatoren for Vann fullt (E4) for å minne deg på å tømme vannet. Vennligst kutt strømmen, flytt apparatet til et passende sted, ta ut avløpspluggen og tøm vannet helt. Sett på plass pluggen etter drenering, ellers kan apparatet lekke og gjøre rommet ditt vått. Når apparatet er plassert i en posisjon som tillater vanntømming, kan du også koble dreneringsslangen til avløpsporten for å tømme vannet. Vedlikehold

Vedlikehold

Vedlikehold av apparatet

1. Slå av strømforsyningen.

Sluk for apparatet først, inden du frakobler strømmen.



2. Tørk med en myk, tørr klut.

Bruk lunkent vann (under 40°C) til å rengjøre apparatet hvis det er svært skittent.



Brug en tør og blød klud til at rengøre med.

3. Bruk aldri flyktige stoffer som bensin eller poleringspulver til å rengjøre apparatet.



4. Dusj aldri vann på hovedenheten.

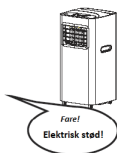

Vedlikehold av luftfilter

Det er nødvendig å rengjøre luftfilteret etter å ha brukt det i ca 100 timer.

Rengjør det som følger:

1. Stopp apparatet og ta ut luftfilteret.

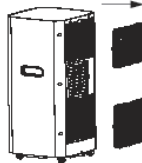

2. Rengjør luftfilteret og installer det igjen.

Hvis smusset er iøynefallende, vask det med litt vaskemiddel i lunkent vann. Etter rengjøring, tørk filteret på et skyggefullt og kjølig sted, og installer det deretter på nytt.





3. Rengjør luftfilteret annenhver uke hvis klimaanlegget brukes i et ekstremt støvete miljø.

Vedlikehold etter bruk

1. Hvis apparatet ikke vil bli brukt på lang tid, må du passe på å trekke ut primær- og sekundærgummipluggen på avløpsporten for å tømme vannet.
2. Hold apparatet i gang med bare viften i en halv dag, på en solrik dag, for å tørke apparatet inni og for unngå å få mugg inni apparatet.
3. Stopp apparatet og trekk ut støpselet, ta deretter ut batteriene på fjernkontrollen og oppbevar apparatet på riktig måte.
4. Rengjør luftfilteret og installer det på igjen.
5. Fjern luftslangene og oppbevar dem ordentlig, dekk til hullene så de er tette.

Problemløsning

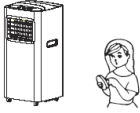
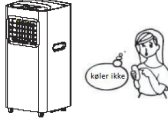
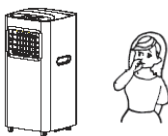
Følgende tilfeller kan ikke alltid være en funksjonsfeil. Vennligst sjekk forslag nedenfor før du ber om service.

| Feil | Analyse |
|--|---|
| <p>Kjørør ikke</p>  | <ul style="list-style-type: none">•Beskyttelsesinnretningen utløses eller sikringen er blåst.•Vent i 3 minutter og start på nytt, beskyttelsesinnretningen kan hindre enheten fra å fungere.•Batteriene i fjernkontrollen er utladet.•Støpselet er ikke riktig koblet til. |
| <p>Kjørør for en kort stund bare</p>  | <ul style="list-style-type: none">•Den innstilte temperaturen kan være nær romtemperaturen; du kan senke innstilt temperatur.•Luftuttaket er blokkert av en hindring. Ta hindringen bort. |
| <p>Kjørør, men kjøler ikke</p>  | <ul style="list-style-type: none">•En dør eller et vindu er åpent.•Det er et annet apparat som avgir varme, som varmeapparat eller lampe etc.•Luftfilteret er skittent; vennligst rengjør det.•Luftuttaket eller inntaket er blokkert.•Den innstilte temperaturen er for høy. |
| <p>Vannlekkasje under bevegelse</p>  | <ul style="list-style-type: none">•Tøm kondensatet før du flytter på apparatet.•For å unngå vannlekkasje, vennligst sett enheten på et flatt underlag. |
| <p>Kjørør ikke og vann full indikator "E4" er på</p>  | <ul style="list-style-type: none">•Trekk ut gummipluggen for å drenere vann.•Hvis det dette skjer ofte, vennligst kontakt kvalifisert service teknisk. |

Problemløsning

Før du krever reparasjon, må du kontrollere maskinen på følgende måte:

| Feil | Årsaker | Løsninger |
|-----------------------------------|--|---|
| Maskinen starter ikke. | Strømfeil: 1. Ikke tilkoblet. 2. Støpsel eller stikkontakt skadet. 3. Sikringen er ødelagt. | 1. Koble til. 2. Skift ut strømledningen eller stikkontakten. 3. Skift ut sikringen fra tjenesteleverandør (spesifikasjon: 3,15A/250VAC). |
| Maskinen stopper automatisk. | TIDSUR slås av eller innstilt temperatur nådd. | Start på nytt eller vent for automatisk bytte. |
| Ingen kald luft under KJØLEMODUS. | 1. Romtemperatur er lavere enn innstillingstemperaturen 2. Maskinen går inn i antifrostsikring. | 1. Dette er et normalt fenomen, maskinen vil automatisk bytte mens romtemperaturen er høyere enn den innstilte temperaturen. 2. Maskinen vil automatisk bytte etter at frostsikringen er over. |
| LED viser feilkode "E2" | Romtemperatursensoren svikter eller er skadet. | Skift ut romtemperatursensoren. |
| LED viser feilkode "E3" | Fordamperoljerørsensoren svikter eller er skadet. | Skift fordamperspolerørsensoren. |
| LED viser feilkode "E4" | Vann-full advarsel. | Drener ut vannet. |

Installasjon

Tilbehør til installasjon

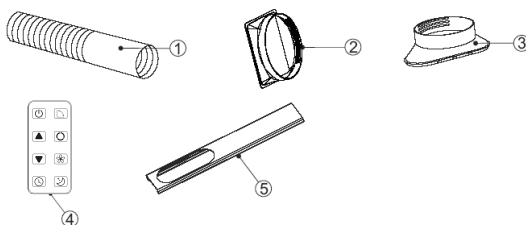

| | |
|--|--------------------------------|
| (1) Lufttøpsslange | (2) Kobling for lufttøpsslange |
| (3) Adapter for lufttøpsslange til vindu | (4) Fjernkontroll |
| (5) Ledeplate | |

Velg den beste plasseringen

- Ved siden av et vindu, dør eller et franskt vindu.
- Hold nødvendig avstand som er minst 60 cm, fra returluftuttaket til veggen eller andre hindringer.
- Fest den ene enden av luftslangen på luftuttaket på undersiden av apparatet.
- Trekk ut luftslangen for å sikre at den andre enden av luftslangen har klaring mellom vindu, dør, franskt vindu eller et hull i veggen.
- Luftuttaket eller inntaket må ikke blokkeres av beskyttelsesgitteret eller andre hindringer.

Montere utløpsslange og adapter

Hvordan koble koblingene til luftutløpsslangen

1. Utvid luftutløpsslangen ved å trekke ut de to endene av slangen.



2. Skru luftutløpsslangen inn i koblingen på luftutløpsslangen.

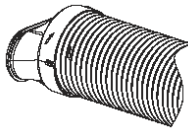

3. Koble koblingen med luftutløpsslangen til enheten.

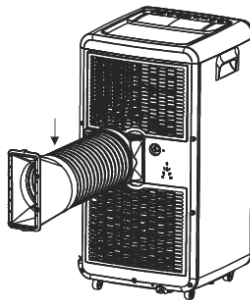

Brukerinformasjon

Garantiinformasjon

Produsenten gir garanti i samsvar med lovgivningen i kundens eget bostedsland, med et minimum på 1 år (2 år for Tyskland), fra datoen da apparatet ble solgt til sluttbrukeren. Reparasjonene under garantien må kun utføres av et autorisert servicesenter. Når du legger frem et krav i henhold til garantien, må den opprinnelige kjøpskvitteringen (med kjøpsdato) sendes inn.

Garantien gjelder ikke ved:

- Normal bruk og slitasje
- Feil bruk, f.eks. overbelastning av apparatet, bruk av ikke-godkjent tilbehør
- Bruk av makt, skade forårsaket av ytre påvirkninger
- Skader forårsaket av manglende overholdelse av brukerhåndboken, f.eks. tilkobling til en uegnet strømforsyning eller manglende overholdelse av installasjonsinstruksjonene
- Delvis eller fullstendig demonterte apparater

Advarsler

- Hold enheten minst 1 meter fra TV eller radio for å unngå elektromagnetisk forstyrrelse.
- Ikke utsett enheten for direkte sollys for å unngå at overflatefargen falmer.
- Ikke vipp enheten mer enn 35° eller sett den opp-ned under transport.
- Plasser enheten på et flatt underlag med mindre enn 5° helling.
- Enheten fungerer mer effektivt på enkelte steder i rommet (se Tekniske spesifikasjoner).
- Tøm kondensat ut av dreneringspannen på sluttean av sesongen før enheten settes på lager, for å forlenge enhetens levetid.
- Ikke bruk kjemiske løsemidler (f.eks. benzen, alkohol etc.) til å rengjøre enhetsoverflaten for å unngå riper eller skade overflaten.
- Pass på at du tar ut støpselet av stikkontakten før du demonterer eller installerer luftinntaksgjerdet.
- Tøm vannet i vannbeholderen før du flytter maskinen.
- Batteriet må tas ut av apparatet før det kasseres.
- Batteriet skal kastes på en sikker måte.
- Støpselet må fjernes før rengjøring, vedlikehold eller påfylling av apparatet.

Tekniske spesifikasjoner

| | | |
|---|---------------|----------------------------|
| Modell | | Vesuvio |
| Kjølekapasitet (Btu/t) / (W) | | 9000 Btu/t / 2600 W |
| Avfuktingskapasitet (l/t) | | 1,0 L/t |
| Kjøleinnangseffekt / strøm | | 950 W / 4,3 A |
| Luftstrømvolum (m ³ /t) | | 380 m ³ /t |
| Nominell spenning / frekvens (V/Hz) | | 220-240 V~ / 50 Hz |
| Lydtrykknivå (dB (A)) | | L _{PA} : 54 dB(A) |
| | | L _{WA} : 65 dB(A) |
| Nominell energieffektivitetsforhold (EER _{rated}) | | 2,6 |
| Global oppvarmingspotensial (kg CO2) | | 3 |
| EERrated klasse | | A |
| Nettovekt (kg) | | 24,5 kg |
| Dimensjoner | Hoveddel (mm) | 367 x 353 x 684 mm |
| | Pakke (mm) | 410 x 410 x 870 mm |
| Kjølemedium | | R290 |
| For bruk av plass (m ²) | | 10-20 m ² |
| Minityr sikring | | 3,15A 250VAC |

Svensk Manual

BRUKSANVISNING FÖR ANVÄNDNING OCH SKÖTSEL

Modell: Vesuvio



Tack så mycket för att du köpt denna mobila luftkonditioneringen.
Läs denna bruksanvisning för användning och skötsel, innan du
installerar och använder apparaten och spara den för framtida bruk.

Introduktion

Tack för att du valt denna mobila luftkonditionering som ger dig och din familj alla kraven på "Bekvämligheter i hemmet" som du kan behöva för hem, stuga eller kontor. Apparaten kan flyttas från rum till rum i ditt hem och ställas in på bara några minuter.

Det är en multifunktionell apparat med luftväxling och luftbehandling, designad för att erbjuda dig följande funktioner: luftkonditionering, avfuktning, oberoende ventilation och uppvärmning. Det externa statiska trycket vid vilket apparaten testades är 0 MPa.

Denna bruksanvisning ger dig värdefull information som behövs för korrekt skötsel och underhåll av din nya apparat. Ta lite tid och läs instruktionerna noggrant. Om apparaten underhålls korrekt kommer din apparat att ge dig många års problemfri drift.

Elektriska specifikationer

1. All kabeldragning ska uppfylla lokala och nationella elektriska koder och installeras av en behörig och kompetent elektriker. Skulle du ha några frågor angående följande instruktioner, ska du kontakta en behörig elektriker.
2. Kontrollera den tillgängliga strömförsörjningen och lös alla problem med kabeldragningen innan du installerar och använder enheten.
3. För din säkerhet och skydd är denna enheten jordad genom nätkabelns stickkontakt när den ansluts till ett matchande vägguttag. Är du osäker på om vägguttagen i ditt hem är korrekt jordade, ska du kontakta en elektriker. Om strömsladden är skadad ska den bytas ut av tillverkaren eller dess servicetekniker eller en liknande behörig person för att undvika en fara.

VIKTIGA SÄKERHETSINSTRUKTIONER

VARNING

Följ dessa grundläggande försiktighetsåtgärder för att minska risken för brand, elchock eller personskada när du använder luftkonditioneringen:

1. Anslut till ett jordat 3-poligt uttag.
2. Ta inte bort poligt jorduttag.
3. Använd inte en adapter.
4. Använd inte en förlängningssladd.
5. Koppla ur luftkonditioneringen innan service.
6. För att flytta och installera luftkonditioneringen ska du ta hjälp av två eller flera personer.
7. Apparaten kan användas av barn från 8 år och upp och av personer med nedsatt fysisk, sensorisk eller psykisk förmåga eller bristande erfarenhet och kunskap, om de har fått handledning eller instruktioner om användning av apparaten på ett säkert sätt och förstår de risker involverade.
8. Barn ska inte leka med apparaten. Rengöring och användarunderhåll ska inte utföras av barn utan tillsyn.
9. Om strömsladden är skadad ska den bytas ut av tillverkaren eller dess servicetekniker eller en liknande behörig person för att undvika en fara.
10. Apparaten ska installeras i enlighet med nationella bestämmelser för kabelanslutning.
11. Denna apparat är inte ämnad för användning av personer (inklusive barn) med nedsatt fysisk, sensorisk eller mental kapacitet eller brist på erfarenhet och kunskap, om de inte har fått tillsyn eller anvisning vad gäller apparaten av personer som ansvarar för deras säkerhet. Barn skall hållas under uppsikt så att de inte kommer i kontakt med apparaten.



Var försiktig, risk för brand

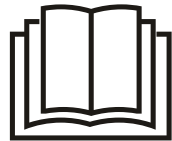



12. Korrekt kassering av produkten Denna märkning indikerar att produkten inte ska kasseras med annat hushållsavfall i hela EU. För att förhindra eventuell skada på människors hälsa eller miljön från okontrollerad kasserat avfall, ska detta återvinnas på ett ansvarsfullt sätt för att främja hållbar återanvändning av materialresurser. För att returnera din begagnade enhet, ska retur- och insamlingsystemen användas eller kontakta återförsäljaren där produkten köptes. De kan ta den här produkten för miljösäker återvinning.

13. Försök inte använda hjälpmedel för att påskynda avfrostningsprocessen eller rengöra apparaten sätt än de som rekommenderas av tillverkaren.

Apparaten ska förvaras i ett rum utan kontinuerligt förekommande antändningskällor till exempel: öppna flammor, en gasapparat eller en elektrisk värmare i drift.

Var uppmärksam på att köldmedier kan vara luktlösa.

Varken genomborra eller bränn.

14. Du ska inte reparera apparaten själv vid en funktionsstörning. Kontakta en professionell organisation eller yrkesutbildad underhållspersonal eller serviceorganisation som rekommenderas av leverantören för reparation!

Maximal tillförsel av köldmedium: 135 g

Identifiering av delar

• Framsidan

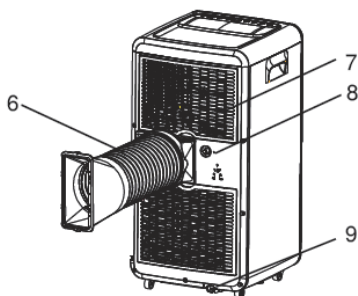

1. Kontrollpanel

2. Kallt luftutlopp

3. Signalmottagare

4. Fjärrkontroll

5. Transporthandtag

6. Frånluftskanal

7. Förångarens inlopp

8. Kontinuerliga utlopp

9. Dränera

• Baksidan

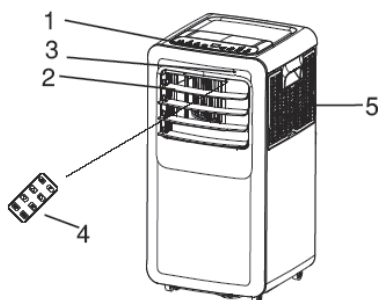

Siffrorna i denna bruksanvisning baseras på den externa vyn för en standardmodell. Följaktligen kan formen på modellen skilja sig från den luftkonditionering som du har valt.

Identifiering av delar

Kontrollpanel

Detta avsnitt förklarar korrekt drift av mobil luftkonditionering.



| | | |
|--|-------------------|------------------------------------|
| Strömknappen | Lägesknappen | Upp-knappen för timer/temperatur |
| Viloläge-knappen | Timer-knapp | Ner-knappen för timer/temperatur |
| Hastighetsknappen | Hastighetsknappen | Low High Låg och hög vindhastighet |
| SLEEP | TIMER | SWING |
| Indikatorlampa för viloläge, timer och svänga | | AUTO |
| | | COOL |
| | | DRY |
| | | FAN |
| Automatiskt, kylning, avfuktning och fläktläge | | |

Kontrollpanelens funktion

- Automatiskt drift med kylning, avfuktning och fläktläge

1. Slå på enheten

- 1) Vid anslutning piper enheten en gång.
- 2) Tryck på "⏻" (Ström) knappen och enheten slås på. LED-lampan visar rumstemperaturen och arbetar i automatiskt läge.

2. Välj driftläge

Tryck på "🏠" (Mode (Läges))-knappen för att välja ett önskat läge:



3. Justera temperaturen

Temperaturen kan ställas in inom intervallet 15 °C till 31 °C med 1 °C. Tryck på "▶" eller "◀" knappen för att öka eller sänka temperaturen med 1 °C genom att trycka en gång. Enhetens LED visar måltemperaturen i 5 sekunder samt rumstemperaturen.

4. Justera fläkthastigheten

Tryck på "🌀" (SPEED-, (HASTIGHETS))-knappen för att välja fläkthastighet:

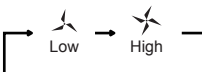

5. Ström

När du trycker på "⏻" (Ström) knappen igen avger avger "di" och slutar arbeta.

6. 🌙 SÖMN

Tryck på denna knapp för att ange viloläget för luftkonditionering

7. 🕒 TIMER

Tryck på denna knapp för att ställa in en tidsavstängning

8. 🔄 SVÄNGA

Tryck på den här knappen för att ställa in svängningsvinkel.

Varje läges funktionsprincip

- ▲ (Automatiskt)-läge

1. När ▲ (Automatisk)-drift väljs, arbetar temperaturgivaren automatiskt inomhus för att välja önskat driftläge med ❄️ (Kylning) eller ≡ (Fläkt).
2. När rumstemperaturen är ≥ 24 °C väljer enheten automatiskt ❄️ (Kylnings)-läge.
3. När rumstemperaturen är < 24 °C väljer enheten automatiskt ≡ (Fläkt)-läge.

- 💧 (Avfuktning)-läge

1. Fläkten arbetar vid låg hastighet och hastigheten kan inte justeras.
2. Kompressorn slutar arbeta efter 8 minuter och kör sedan igen efter 6 minuter.
3. Enheten tillämpar använder konstant avfuktningläge och justering av temperaturen är inte igång.

- ❄️ (Kylnings)-läge

1. När rumstemperaturen är högre än den inställda temperaturen börjar kompressorn arbeta.
2. När rumstemperaturen är lägre än den inställda temperaturen, stannar kompressorn och den fläkten arbetar vid den ursprungliga inställda hastigheten.

- ≡ (Fläkt)-läge

1. Övre centrifugalfläkt arbetar med inställd hastighet och kompressorn och nedre centrifugalfläkt körs inte.
2. Justeringen av temperaturen är inte aktiv.

- 🕒 (Timer)-drift

1. Tryck på "Timer"-knappen för att ställa in tiden för automatisk avstängning medan enheten är igång.
2. Tryck på "Timer"-knappen för att ställa in tiden för automatiskt påslag medan enheten är redo.
3. Tiden kan justeras inom ett intervall från 1 till 24 timmar. Tryck på temp upp (+) eller temp ned (-) för att öka eller minska tiden med 1 timme genom att trycka en gång.

- 😊 (Viloläge)-funktionen

1. 😊 (Viloläge)-funktionen är aktiv när enheten är i ❄️ (Kylnings)-läge.
2. Genom att trycka på 😊 (Viloläge)-knappen i ❄️ (Kylnings)-läge, börjar enheten arbeta i viloläge och övre centrifugalfläkt går in automatiskt till låg hastighet. Den inställda temperaturen kommer att öka med 1 °C efter en timme, och öka med 2 °C efter två timmar. Efter 5 timmar stannar enheten.

- 🔄 (Svängning) drift

1. När svängknappen är aktiverad svänger bladet automatiskt upp och ner. Om du vill stoppa det, ska du trycka på knappen igen.

Observera:

Huvudstyrkortet har minnesfunktion. När enheten är klar att köras, men i status för stopp, kan huvudstyrkortet memorera initieringen av arbetsläget. När enheten slås på fungerar den som med samma arbetsläge som förra gången. Du behöver inte återställa arbetsläget igen. (Detta skick är inte tillgängligt när enheten är under " ▲ " läge).

Fjärrkontroll

Fjärrkontrollen överför signaler till systemet.

1  -KNAPPEN

Trycker på denna knapp slås apparaten på och av.

2  -KNAPPEN

Tryck på denna knapp för att välja driftläge.

3  -KNAPPEN

Används för att välja fläkthastighet i följd

 eller .

4-5  och  INSTÄLLNINGSKNAPPAR

Används för att justera rumstemperaturen och timern.

6  -KNAPPEN

Används för att ställa in eller avbryta  (Viloläge)-funktionen.

7  -KNAPPEN

Används för att ställa in tiden Automatiskt Av eller På.

8  -KNAPPEN

Används för automatisk inställning av svängningsvinkel.

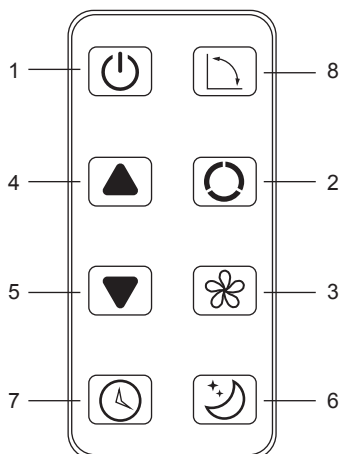

Så här installerar du batterierna

- Sätt i batterierna

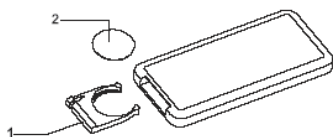

Skjut luckan för att öppna.
Se till att riktningen är korrekt.

1. Öppna luckan och riv bort isoleringsfilmen på batterierna.
2. Sätt i batterierna i kortplatsen med anod och katod i rätt riktning.
3. Sätt tillbaka luckan.

Anmärkning:

- 1) Batteriernas anod och katod ska motsvara tecknen "+" och "-" på fjärrkontrollen.
- 2) Använd inte nya battericeller tillsammans med gamla battericeller.
- 3) Ta ut batterierna om de inte har använts under en längre tid.
- 4) För att förhindra miljöföroreningar ska de använda batterierna tas ut och kasseras på ett säkert och lämpligt sätt.

- Så här använder du den

Rikta fjärrkontrollen mot signalmottagaren för att starta luftkonditioneringen. Fjärrkontrollen driver luftkonditioneringen på ett avstånd upp till 5 m när den pekas mot luftkonditioneringens signalmottagare.

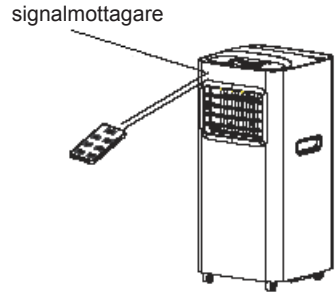

Skydd

Drifttillstånd

Skyddsanordningen kan utlösa och stoppa apparaten i de fall som anges nedan.

| | |
|------------|---------------------------------------|
| Kylning | Inomhuslufttemperaturen är över 43 °C |
| | Rumstemperaturen är under 15 °C |
| Avfuktning | Rumstemperaturen är under 15 °C |

Om luftkonditioneringsapparaten körs i KYLNINGS- eller AVFUKNINGS-läge med öppet fönster eller dörr under en längre tid när den relativa luftfuktigheten är över 80%, kan dagg börja droppa från utloppet.

Funktioner och skydd

Enhetens skydd fungerar i följande fall:

1. För att starta om enheten efter att driften har stoppats eller för att ändra läge under drift, ska du vänta i 3 minuter.
2. Om stickkontakten tas ut när du startar om apparaten återgår den till det ursprungliga läget, och TIMER ON (PÅ) OCH TIMER OFF (av) måste ställas in igen.

Tömning av vatten

Särskild påminnelse: Det finns dold återvinning av kondensvatten i denna enhet. Kondensvattnet hålls delvis för återvinning mellan kondensorn och vattenplattan. När vattennivån stiger till den övre gränsen, tänds flottströmställaren och indikatorn (E4) för fullt vatten för att påminna dig om att tömma vattnet. Slå av strömmen, flytta apparaten till en lämplig plats, ta bort dräneringspluggen och töm vattnet helt. Sätt tillbaka pluggen efter tömningen, annars kan apparaten läcka och göra ditt rum vått. När apparaten är placerad i en position som tillåter att vattnet dräneras kan du också ansluta avloppsslangen till dräneringsporten för att tömma vattnet.

Underhåll

Underhåll av apparat

1. Stäng av tillförsel av ström.

Sluk för apparaten först, inden du frakobler strømmen.



2. Torka av med en mjuk och torr trasa.

Om apparaten är smutsig, ska ljummet vatten (under 40 °C) användas för att rengöra den.



Brug en tør og blød klud til at rengøre med.

3. Använd aldrig flyktiga ämnen som bensen eller polerpulver för att rengöra apparaten.



4. Undvik att vattenstänk på huvudenheten.

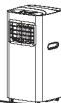

Fare!
Elektrisk stødt!

Underhåll av luftfilter

Efter att luftfiltret använts i cirka 100 timmar ska det rengöras.

Rengör det enligt följande:

1. Slå av apparaten och ta bort luftfiltret.

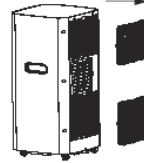

2. Rengör och montera tillbaka luftfiltret.

Om smutsen är påtaglig ska det tvättas med en lösning av tvättmedel i ljummet vatten. Efter rengöring, låt det torka på en skuggig och sval plats och montera det sedan tillbaka.



3. Rengör luftfiltret varannan vecka om luftkonditioneringen fungerar i en extremt dammig miljö.



Underhåll efter användning

1. Om apparaten inte kommer att användas under en längre tid, ska den primära och sekundära gummiproppen i avloppsporten tas bort för att tömma vattnet.
2. Se till att apparaten arbetar med fläkten endast en halv dag under soliga dagar för att torka apparaten inuti och förhindra att den blir möglig.
3. Slå av apparaten och dra ut strömkontakten. Ta sedan ur batterierna i fjärrkontrollen och förvara apparaten ordentligt.
4. Rengör luftfiltret och montera tillbaka det.
5. Ta bort luftslangarna och förvara dem på ett lämpligt sätt. Täck hålen tätt.

Felsökning

Följande fall behöver inte alltid innebära en funktionsstörning.

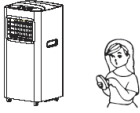
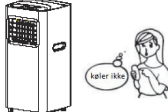
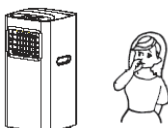
Te en titt på förslagen nedan innan du ber om service.

| Fel | Analys |
|---|--|
| Körs inte  | <ul style="list-style-type: none">• Skyddets utlösning eller säkring har gått.• Vänta i 3 minuter och starta om. Skyddsenheten kan förhindra enheten från att fungera.• Batterierna i fjärrkontrollen är tomma.• Stickkontakten är inte ordentligt ansluten. |
| Arbetar bara en kort stund  | <ul style="list-style-type: none">• Den inställda temperaturen kan vara nära rumstemperaturen. Du kan sänka den inställda temperaturen.• Luftutloppet blockeras av hinder. Ta bort hindret. |
| Arbetar men kyler inte  | <ul style="list-style-type: none">• En dörr eller ett fönster är öppet.• Det finns en annan apparat som värmer, som t.ex. värmeapparat eller lampa.• Luftfiltret är smutsigt. Rengör det.• Luftutloppet eller inloppet är blockerat.• Den inställda temperaturen är för hög. |
| Vattenläckage under flytt  | <ul style="list-style-type: none">• Töm kondensvattnet innan flytten.• För att undvika vattenläckage ska enheten placeras på plan mark. |
| Arbetar inte och indikatorn "E4" fullt vatten är på  | <ul style="list-style-type: none">• Dra ut gummiproppen för att tömma vattnet.• Kontakta behörig servicetekniker om detta tillstånd uppstår allt som ofta. |

Felsökning

Felsök apparaten enligt följande, innan du begär någon reparation:

| Fel | Orsaker | Lösningar |
|---------------------------------|---|---|
| Apparaten startar inte. | Ingen strömförsörjning: 1. Inte ansluten. 2. Stickkontakten eller vägguttaget skadat. 3. Säkring har gått. | 1. Anslut. 2. Byt ut strömsladden eller uttaget. 3. Byt ut säkringen efter tjänsteleverantör (specifikation: 3,15A/250VAC). |
| Apparaten stannar automatiskt. | TIMING stängs av eller inställd temperatur har uppnåtts. | Starta om eller vänta på automatisk växling. |
| Ingen kall luft i KYLNINGSLÄGE. | 1. Rumstemperaturen är lägre än den inställda temperaturen. 2. Apparaten går in i antifrostskydd. | 1. Detta är ett normalt fenomen. Apparaten växlar automatiskt medan rumstemperaturen är högre än den inställda temperaturen. 2. Apparaten växlar automatiskt efter att antifrostskyddet är avslutat. |
| Lysdioden visar felkod "E2" | Fel på temperaturgivaren i rummet eller skadad. | Byt ut temperaturgivaren i rummet. |
| Lysdioden visar felkod "E3" | Fel på eller skadad givare till förångarens oljerör. | Byt ut givaren till förångarens oljerör. |
| Lysdioden visar felkod "E4" | Varning om fullt vatten. | Töm ut vattnet. |

Installation

Installationstillbehör

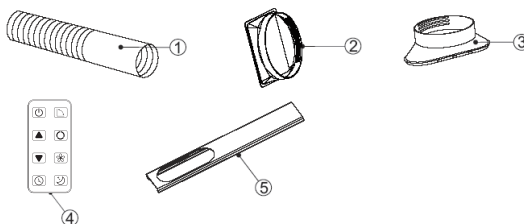

| | |
|---------------------------------|---|
| (1) Kanal för uttag av frånluft | (2) Kontaktdon till kanal för uttag av frånluft |
| (3) Fönstrets utloppsadapter | (4) Fjärrkontroll |
| (5) Baffelplåt | |

Välj den bästa platsen

- Vid sidan av ett fönster, en dörr eller franskt fönster.
- Håll det önskade avståndet på minst 60 cm från luftutloppet till väggen eller andra hinder.
- Fäst ena änden av luftslangen på luftutloppet på undersidan av apparaten.
- Förläng luftslangen för att säkerställa att den andra änden av luftslangen har ett fritt utrymme mellan fönstret, dörren, franska fönstret eller vägghålet.
- Luftutlopp eller luftintag får inte blockeras av skyddsgaller eller något hinder.

Installera frånluftsslang och adapter

Hur man ansluter kontakterna till kanal för uttag av frånluft

1. Förläng kanal för uttag av frånluft genom att dra ut de två ändarna på kanalen.

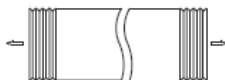

2. Skruva in kanalen för uttag av frånluft i kontaktdonet till kanalen för uttag av frånluft.

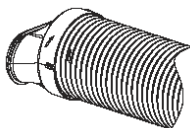

3. Anslut kontaktdonet till kanalen för uttag av frånluft till enheten.

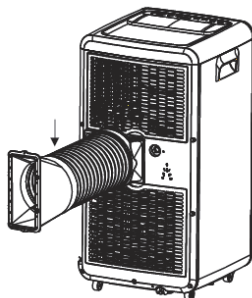

Använda information

Information om garanti

Tillverkaren ger garanti i enlighet med lagstiftningen i kundens hemland, på minst ett år (2 år för Tyskland), från och med den dag då apparaten säljs till slutanvändaren.

Reparationerna under garantin får endast utföras av ett auktoriserat servicecenter.

När du gör ett anspråk enligt garantin ska den ursprungliga fakturan för köpet (med inköpsdatum) skickas in.

Garantin gäller inte i vid av:

- Normalt slitage
- Felaktig användning, t.ex. överbelastning av apparaten, användning av icke godkända tillbehör
- Användning av våld, skador orsakade av yttre påverkan
- Skador orsakade av att bruksanvisningen inte efterlevts, t.ex. anslutning till en olämplig strömförsörjning eller bristande efterlevnad av installationsanvisningarna
- Delvis eller helt demonterade apparater

Försiktighetsåtgärder

- Se till att enheten är minst 1 meter från TV-apparater eller radion för att undvika elektromagnetisk störning.
- Utsätt inte enheten för direkt solljus för att undvika att ytfärgen bleknar.
- Luta inte enheten mer än 35° eller upp och ner vänd under transport.
- Placera enheten på en plan yta med mindre än 5° lutning.
- Enheten arbetar mer effektivt på vissa platser i rummet (se Tekniska specifikationer).
- Töm den kondenserade dräneringsspannan innan du förvarar enheten för att förlänga enhetens livslängd i slutet av säsongen.
- Använd inte kemiska lösningsmedel (t.ex. bensen, alkohol sprit etc.) för att rengöra enhetens yta för att undvika repor eller skador på ytan.
- Se till att strömmen stängs av innan du demonterar eller monterar gallret med luftinlopp.
- Töm vattnet från vattentanken innan du flyttar apparaten.
- Batteriet ska plockas bort från apparaten innan den skrotas.
- Batteriet ska kasseras på ett säkert sätt.
- Pluggen måste tas bort innan du rengör, underhåller eller fyller på apparaten.

Tekniska specifikationer

| | | |
|--|----------------------------|--------------------|
| Modell | Vesuvio | |
| Kylningskapacitet (Btu/tim) / (W) | 9000 Btu/t / 2600 W | |
| Avfuktningsskapacitet (l/tim) | 1,0 L/t | |
| Kylning ingångseffekt/ström | 950 W / 4,3 A | |
| Luffflödesvolym (m ³ /h) | 380 m ³ /t | |
| Märkspänning/frekvens (V/Hz) | 220-240 V~ / 50 Hz | |
| Ljudtrycksnivå (dB (A)) | L _{PA} : 54 dB(A) | |
| | L _{WA} : 65 dB(A) | |
| Nominell köldfaktor (EER _{rated}) | 2,6 | |
| Global uppvärmningspotential (kg CO ₂) | 3 | |
| EER _{rated} klass | A | |
| Nettovikt (kg) | 24,5 kg | |
| Mått B x D x H | Apparatens stomme (mm) | 367 x 353 x 684 mm |
| | Förpackning (mm) | 410 x 410 x 870 mm |
| Köldmedium | R290 | |
| Tillämpad utrymme (m ²) | 10-20 m ² | |
| Miniatyrsäkring | 3,15A 250VAC | |

English Manual

USE AND CARE MANUAL

Model: Vesuvio



Thank you very much for purchasing Mobile Air Conditioner please read this Use and Care Manual carefully before installing and using this appliance and keep this manual for future reference.

Introduction

Thank you for choosing this mobile air conditioner to provide you and your family with all of the "Home Comfort" requirements for your home, cottage or office. The appliance can be moved from room to room within your home and set-up in just minutes.

It is a multi-functional room air exchanging, air-processing appliance, designed to offer you the Functions of: Air Conditioning, Dehumidifying, Independent Fan and Heating. The external static Pressure at which the appliance was tested is 0 Mpa.

This manual will provide you with valuable information necessary for the proper care and maintenance For your new appliance. Please take a few moments and read the instructions thoroughly. If properly Maintained, your appliance will give you many years of trouble free operation.

Electrical Specifications

1. All wiring must comply with local and national electrical codes and be installed by a qualified electrician. If you have any questions regarding the following instructions, contact a qualified electrician.
2. Check available power supply and resolve any wiring problems before installation and operation of this unit.
3. For your safety and protection, this unit is grounded through the power cord plug when plugged into a matching wall outlet. If you are not sure whether the wall outlets in your home are properly grounded, please consult a electrician. If supply cord is damaged, it must be replaced by the manufacture, its service agent or similarly qualified persons in order to avoid a hazard.

IMPORTANT SAFETY INSTRUCTIONS

WARNING

To reduce the risk of fire, electrical shock or injury when using your air conditioner, follow these basic precautions:

1. Plug into a grounded 3 prong outlet.
2. Do not remove ground prong.
3. Do not use an adapter.
4. Do not use an extension cord.
5. Unplug air conditioner before servicing.
6. Use two or more people to move and install air conditioner.
7. This appliance can be used by children aged from 8 years and above and persons with reduced physical, sensory or mental capabilities or lack of experience and knowledge if they have been given supervision or instruction concerning use of the appliance in a safe way and understand the hazards involved.
8. Children shall not play with the appliance. Cleaning and user maintenance shall not be made by children without supervision.
9. If the supply cord is damaged, it must be replaced by the manufacturer, its service agent or similarly qualified persons in order to avoid a hazard.
10. The appliance shall be installed in accordance with national wiring regulations.
11. This appliance is not intended for use by persons (including children) with reduced physical, sensory or mental capabilities, or lack of experience and knowledge, unless they have been given supervision or instruction concerning use of the appliance by a person responsible for their safety. Young children should be supervised to ensure that they do not play with the appliance.



Var försiktig, risk för brand





12. Correct Disposal of this product This marking indicates that this product should not be disposed with other household wastes throughout The EU. To prevent possible harm to the environment or human health from uncontrolled waste disposal, Recycle it responsibly to promote the sustainable reuse of material resources. To return your used device, Please use the return and collection , systems or contact the retailer where the product was purchased. They Can take this product for environmental safe recycling.

13. Do not use means to accelerate the defrosting process or to clean, other than those recommended by the manufacturer. Recommended by the manufacturer. The appliance shall be stored in a room without continuously operating ignition sources for example: open flames, an operating. Gas appliance or an operating electric heater. Be aware that refrigerants. May not contain an odour. Do not pierce or burn.

14. When the machine malfunctions, do not repair it yourself. Please contact a professional organization or a professional trained maintenance personnel or a service organization recommended by the supplier for repair! the maximum refrigerant charge amount: 135g

Identification of parts

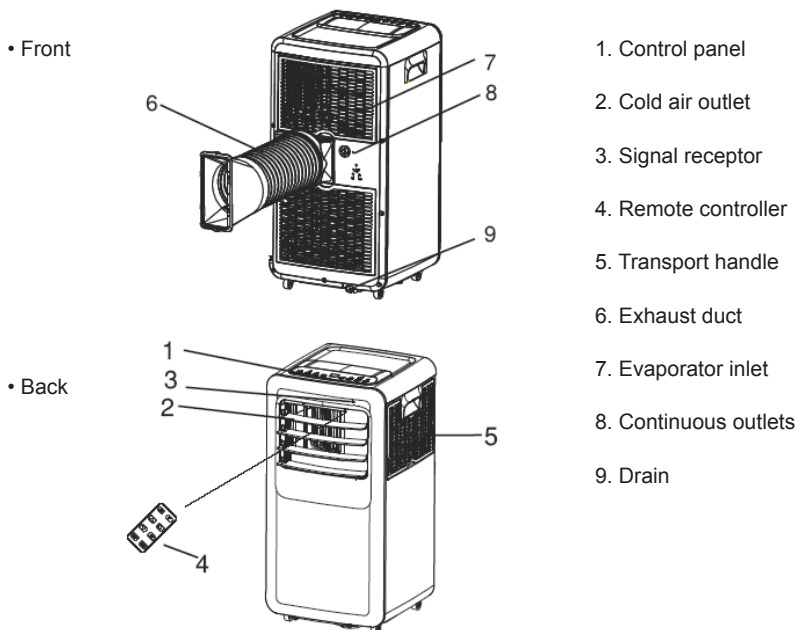

The figures in this manual are based on the external view of a standard model. Consequently, the shape may differ from that of the air conditioner you have selected.

Identification of parts

Control panel

This section explains proper mobile air conditioner operation.

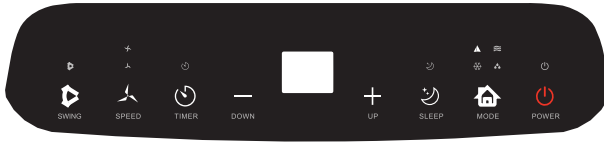

| | | |
|-------------------|---|----------------------------------|
| Power button | Mode button | Timer/Temperature up button |
| Sleep button | Timer button | Timer/Temperature down button |
| Speed button | Swing button | Low High Low and high wind speed |
| SLEEP TIMER SWING | Sleep,Timer,Swing indicator lamp | |
| AUTO COOL DRY FAN | Automatic, Cool, Dehumidify, and Fan mode | |

Control panel operation

• Automatic, Cool, Dehumidify, and Fan Model operation.

1. Turn on the unit

- a) Plug in, then the unit beeps once.
 - b) Press the " ⏻ " button, then the unit is turned on.
- The LED displays the room temperature and operate in Automatic mode

2. Select operating mode

Press the " 🏠 " (Mode) button to select a desired mode:

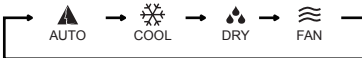

3. Adjust the temperature

The temperature can be set in the range 15 ° C to 31 ° C with 1 ° C. Press " ▶ " or " ◀ " button to increase or decrease the temperature by 1 ° C by pressing once. The unit's LED shows the target temperature for 5 seconds and the room temperature.

4. Adjust the fan speed

Press the " 🌀 " (SPEED, (SPEED) button to select the fan speed:

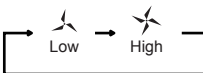

5. Power

When you press the " ⏻ " (Power) button again emits "di" and stops working.

6. SLEEP

Press this button to enter the sleep mode of air conditioning























7. **TIMER**

Press this button to set a timed shut down.

8. **SWING**

Press this button to set swing.

Each mode working principle

-  mode       
- 1. Once the  operation is selected, the indoor temperature sensor operates automatically to select the desired operation mode with  or .
- 2. When the room temperature $\geq 24^{\circ}\text{C}$, the unit will automatically select  mode.
- 3. When the room temperature $< 24^{\circ}\text{C}$, the unit will automatically select  mode.
-  mode
- 1. The fan will run at low speed, and the speed can't be adjusted.
- 2. The compressor will stop after running 8 mins, then run again after 6mins.
- 3. The unit adopts constant temperature dehumidifying mode, and the adjustment of temperature is no effective.
-  mode
- 1. When the room temperature is higher than temperature, the compressor starts to run.
- 2. When the room temperature is lower than temperature, the compressor stop and fan operate at original set speed.
-  mode
- 1. The fan runs at set speed, and the compressor does not run.
- 2. The adjustment of temperature is no effective.
-  Operation
- 1. Press "Timer" button to set Automatic Off time while the unit is running.
- 2. Press "Timer" button to set Automatic On time while the unit is ready.
- 3. The time can be adjusted within a range of 1 hour to 24 hour. Press the temp up (+) or temp down (-) button to increase or decrease the time 1 hour by pressing once.
-  Operation
- 1. The  operation is effective when the unit is under  mode.
- 2. Press the  button in  mode, then the unit will work under sleep mode and the fan will turn to low speed automatically. The set temperature will increase 1°C after one hour, and increase 2°C after two hours. After six hours, the unit will stop running.
-  Operation
- When the swing button is activated, the swing blade swings up and down automatically. If you want to stop, press the button again.

Note:

The main equipment card has a memory function. When the unit is ready to run, but in stop mode, the main control board can memorize the initialization of the working mode. When the unit is switched on, it operates in the same operating mode as the previous time. You do not need to reset the working mode again. (This condition is not available when the unit is in " " mode).

Remote controller

The remote controller transmits signals to the system.

1  BUTTON



The appliance will be started when it is energized or will be stopped when it is in operation, if you press this button.

2  BUTTON

Press this button to select the operation mode.

3  BUTTON

Used to select fan speed in sequence.

4-5  and  Used to adjust the room temperature and the timer.

6  BUTTON

Used to set or cancel  mode operation.

7  BUTTON

Used to set automatic off and automatic on time.

8  BUTTON

Used for automatic swing set.'

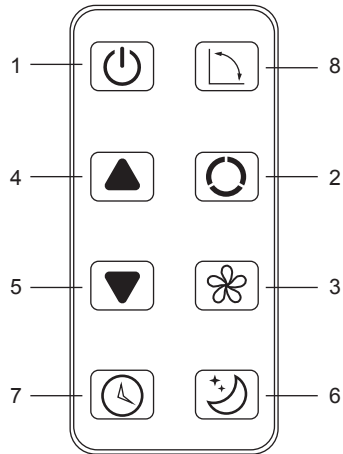

How to install batteries

• Inserting batteries

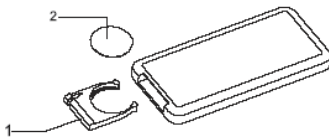

Slide the cover to open Be sure the direction is correct

1. Open the back cover, and take off the isolating film on the batteries;
2. Put the batteries inside the slot, with anode and cathode in right directions;
3. Put on the back cover.

Notices:

- 1). The anode and cathode of the batteries must be corresponding to the signs of “+” and “-” on the remote control;
- 2). Do not use new battery cells together with run-down cells;
- 3). For long time no use, take out the batteries;
- 4). To prevent environmental pollution, take out the used batteries and dispose safely and appropriately.

- Så här använder du den

Point the remote control at the signal receiver to start the air conditioning. The remote control drives the air conditioner at a distance of up to 5 m when it is pointed at the air conditioner signal receiver.

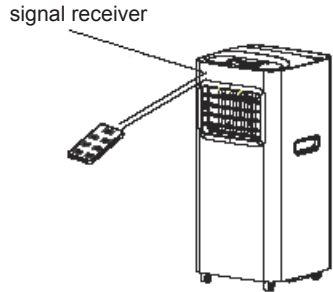

Remote controller

Operating condition

The protective device can trigger and stop the device in the cases listed below.

| | |
|------------------|--|
| Cooling | The indoor air temperature is above 43 ° C |
| | The room temperature is below 15 ° C |
| Dehumidification | The room temperature is below 15 ° C |

If the air conditioner is operated in COOL or DEHUMIDIFICATION mode with the window or door open for an extended period of time when the relative humidity is above 80%, dew may begin to drip from the outlet.

Features and protection

The device protection works in the following cases:

1. To restart the unit after stopping operation or to change the mode during operation, wait for 3 minutes.
2. If the plug is removed when you restart the appliance, it returns to the original position, and TIMER ON AND TIMER OFF must be set again.

Drainage of water

Special Reminder: There is hidden condensation water recycling in this unit. The condensed water is partly kept for recycling between the condenser and the water plate. When the water level rises to the upper limit, the float switch and the full water indicator (E4) light up to remind you to drain the water. Turn off the power, move the appliance to a suitable place, remove the drain plug and drain the water completely. Replace the plug after emptying, otherwise the appliance may leak and make your room wet. When the appliance is placed in a position that allows the water to drain, you can also connect the drain hose to the drain port to drain the water.

Maintenance

Device maintenance

1. Turn off the power supply.

Sluk for apparatet først, inden du frakobler strømmen.



2. Wipe with a soft, dry cloth.

Om apparaten är smutsig, ska ljummet vatten (under 40 °C) användas för att rengöra den.



Brug en tør og blød klud til at rengøre med.

3. Never use volatile substances such as petrol or polishing powder to clean the appliance.



4. Avoid splashing water on the main unit.

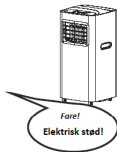

Maintenance of air filter

After using the air filter for about 100 hours, clean it.

Clean it as follows:

1. Switch off the appliance and remove the air filter.



2. Clean and refit the air filter.

If the dirt is noticeable, wash it with a solution of detergent in lukewarm water. After cleaning, let it dry in a shady and cool place and then reassemble it.





3. Clean the air filter every two weeks if the air conditioner works in an extremely dusty environment.

Maintenance after use

1. If the appliance will not be used for a long time, it should be the primary and the secondary rubber plug in the drain port is removed to drain the water.
2. Make sure the appliance works with the fan only for half a day on sunny days to wipe the inside of the appliance and prevent it from becoming moldy.
3. Turn off the appliance and unplug it. Then remove the batteries in the remote control and store the appliance properly.
4. Clean the air filter and refit it.
5. Remove the air hoses and store them properly. Cover the holes tightly.

Troubleshooting

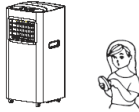
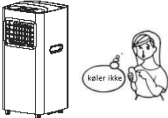
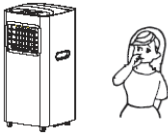
The following cases do not always have to be a malfunction.
Take a look at the suggestions below before asking for service.

| Wrong | Analysis |
|--|--|
| <p>Does not run</p>  | <ul style="list-style-type: none"> • The release or fuse of the cover has blown. • Wait for 3 minutes and restart. The protection device may prevent the device from working. • The batteries in the remote control are empty. • The plug is not connected properly. |
| <p>Runs for short while only</p>  | <ul style="list-style-type: none"> • The set temperature can be close to room temperature. You can lower the set temperature. • The air outlet is blocked by obstacles. Remove the obstacle. |
| <p>Works but does not cool</p>  | <ul style="list-style-type: none"> • A door or window is open. • There is another appliance that heats, such as heater or lamp. • The air filter is dirty. Clean it. • The air outlet or inlet is blocked. • The set temperature is too high. |
| <p>Water leakage during moving</p>  | <ul style="list-style-type: none"> • Drain the condensate before moving. • To avoid water leakage, place the unit on level ground. |
| <p>Does not work and the indicator "E4" full water is on</p>  | <ul style="list-style-type: none"> • Pull out the rubber stopper to drain the water. • Contact a qualified service technician if this condition occurs all too often. |

Remote controller

Before claiming repair, check the machine as follows:

| Failures | Causes | Solutions |
|---------------------------------|--|---|
| Machine fails to start up. | Power supply failure: 1. Not plugged; 2. Plug or socket damaged; 3. Fuse broken. | 1. Plug in; 2. Replace the power cord or socket; 3. Replace the fuse by service provider (Specification: 3.15A/250VAC). |
| Machine automatically stops. | TIMING shut down or set temperature reached. | Restart or wait for auto-switch. |
| No cold air under COOLING mode. | 1. Room temperature lower than set temperature; 2. Machine enters into anti-frost protection. | 1. This is a normal phenomenon, the machine will auto-switch while the room temperature is higher than the set temperature; 2. The machine will auto switch after anti-frost protection is over. |
| LED displays failure code "E2" | Room temperature sensor fails or damaged. | Replace the room temperature sensor. |
| LED displays failure code "E3" | The evaporator oil pipe sensor fails or damaged. | Replace the evaporator coil pipe sensor. |
| LED displays failure code "E4" | Water-full warning. | Drain out the water. |

Installation

Installation accessories

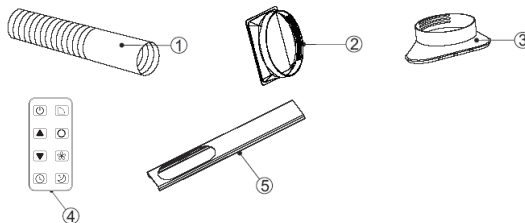

| | |
|----------------------|-----------------------|
| (1) Exhaust hose | (2) Housing adaptor |
| (3) Window connector | (4) Remote Controller |
| (5) Window Kit | |

Select the best location

- Vid sidan av ett fönster, en dörr eller franskt fönster.
- Håll det önskade avståndet på minst 60 cm från luftutloppet till väggen eller andra hinder.
- Fäst ena änden av luftslangen på luftutloppet på undersidan av apparaten.
- Förläng luftslangen för att säkerställa att den andra änden av luftslangen har ett fritt utrymme mellan fönstret, dörren, franska fönstret eller vägghålet.
- Luftutlopp eller luftintag får inte blockeras av skyddsgaller eller något hinder.

Install Exhaust Hose and Adapter

How to connect the connectors to the Air exhaust duct

1. Extend the air exhaust duct by drawing out the two ends of the duct.



2. Screw the air exhaust duct into the connector of air exhaust duct.

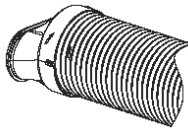

3. Connect the connector of air exhaust duct to the unit.

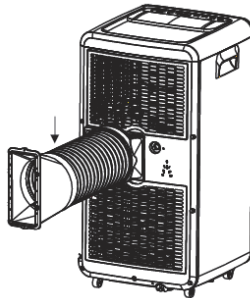

Using Information

Warranty Information

The manufacturer provides warranty in accordance with the legislation of the customer's own country of residence, with a minimum of 1 year (Germany: 2 years), starting from the date on which the appliance is sold to the end user.

The repairs under warranty may only be carried out by an authorized service centre. When making a claim under the warranty, the original bill of purchase (with purchase date) must be submitted.

The warranty will not apply in cases of:

- Normal wear and tear
- Incorrect use, e.g. overloading of the appliance, use of non-approved accessories
- Use of force, damage caused by external influences
- Damage caused by non-observance of the user manual, e.g. connection to an unsuitable mains supply or non-compliance with the installation instructions
- Partially or completely dismantled appliances

Cautions

- Keep the unit at least 1 meter away from TV or radios to avoid electromagnetic interference.
- Do not expose the unit under direct sun light to avoid surface color fading.
- Do not tilt the unit for more than 35° or upside-down while transporting. Place the unit on a flat surface with less than 5° inclination.
- The unit operates more efficiently in certain room locations (see Technical Specifications).
- Empty the condensed drainage pan before putting the unit in storage to prolong the unit lifetime at the end of the season.
- Do not use chemical solvents (e.g. Benzene, alcohol-glazer) to clean the unit surface to avoid scratching, damaging the surface.
- Make sure to cut off the power before disassembling or installing the air-inlet fence.
- Please empty the water from the water tank, if you want to move the machine.
- The battery must be removed from the appliance before it is scrapped
- The battery is to be disposed of safely
- The plug must be removed before cleaning, maintaining or filling the appliance

Technical specifications

| | | |
|--|------------------------|----------------------------|
| Model | | Vesuvio |
| Cooling Capacity (Btu/h)/ (W) | | 9000 Btu/t / 2600 W |
| Dehumidifying Capacity (l/h) | | 1,0 L/t |
| Cooling Input Power/Current | | 950 W / 4,3 A |
| Air Flow Volume (m³/h) | | 380 m3/t |
| Rated Voltage /Frequency(V/Hz) | | 220-240 V~ / 50 Hz |
| Sound Pressure Level (dB (A)) | | L _{PA} : 54 dB(A) |
| | | L _{WA} : 65 dB(A) |
| Rated Energy Efficiency Ratio(EER _{rated}) | | 2,6 |
| Global Warming Potential (kg CO ₂) | | 3 |
| EER _{rated} Class | | A |
| Net Weight (Kg) | | 24,5 kg |
| Dimensions W X D X H | Apparatens stomme (mm) | 367 x 353 x 684 mm |
| | Förpackning (mm) | 410 x 410 x 870 mm |
| Refrigerant | | R290 |
| Applying Space(m²) | | 10-20 m² |
| Miniature Fuse | | 3,15A 250VAC |