

SIEMENS



Tips og tilbehør til emhætter.

Med en emhætte fra Siemens, kan du skabe dit individuelle køkken.
siemens-home.bsh-group.com/dk

Fremtiden flytter ind.

Siemens Hvidevarer

Vidste du, at Siemens nye kulfilter cleanAir Plus ikke bare fjerner over 90 % af madosen? Nu er emhætten forvandlet til en luftrensner!



5 tips ved valg af emhætte.

Som du allerede ved, fjerner cleanAir kulfilteret mere end 90 % af madosen. Nu er Siemens nye emhætter udstyret med et nyt **cleanAir Plus**-filter (til recirkulation) som også fjerner pollen og allergener.

cleanAir Plus-filteret absorberer effektivt mere end 99 % af pollen og inaktiverer allergener fra indendørsluften. Det betyder, at du i pollentiden kan lade emhætten arbejde som en ekstra luftrensner.

Vil du automatisere dette? Gennem et partnerskab mellem Home Connect og NuWave, kan du lade luftsensoren

cair™-sensor holder styr på luftkvaliteten. Bliver pollenindholdet for højt, kan den automatisk starte emhætten via Home Connect.

cair™ -sensor, bestiller du direkte på deres hjemmeside: www.cairsensors.com



Køkkenindretning handler om harmoni. Derfor er det vigtigt, at du tænker over, hvordan dit køkken ser ud, når du skal vælge en emhætte. Forskellige emhætter passer til forskellige køkkener og planlægninger. Det gælder både funktion og design.

Vores emhætter skaber nye indretningsmuligheder for dit køkken. Alt fra innovative bordemhætter der forsvinder ned i bordpladen, til de klassiske vægmonterede emhætter, eller emhætter der gemmes helt væk i skabet.

- 1 Hvilken bredde har du behov for?**
Bredden på kogepladen afgør bredden på din emhætte. For optimalt resultat skal emhætten være mindst lige så bred som kogepladen.
- 2 Hvilket design passer til din smag og til dit køkken?**
Alle køkkener er forskellige, og vi tilbyder attraktive emhætter, der opfylder alle behov, og giver nye muligheder til din køkkenindretning. Uanset dit valg, har alle vores emhætter moderne motorer og kombinerer høj ydeevne med minimal støj. Vores filtersystemer fjerner problemfrit mados, fedt og lugt.
- 3 Hvor stort er dit køkken?**
Jo større køkken desto mere kraftfuld skal motoren være (m³/t). Anbefalingen er, at luften skiftes i køkkenet mindst 6 gange i timen, (hvis du laver lidt mad) eller maksimum 12 gange i timen, (hvis du laver meget mad).

Beregn hvilken luftkapacitet din emhætte skal have, ved at gange køkkenets dimensioner i meter (L x B x H) og gang resultatet med 10, så passer det på de fleste behov. Har du åben planløsning med køkken/ alrum, er der flere faktorer, der spiller ind, så som emhættens placering og rummets arkitektur. Kontakt din køkkensælger og få yderligere informationer.

- 4 Til aftræk eller recirkulation med kulfilter. Hvilken type passer bedst til dig?**
Ved aftræk suges damp og mados direkte fra kogepladen og ud i det fri via en aftrækskanal. Ved recirkulation renses mados og damp af et kulfilter, og luften recirkuleres og forbliver i rummet. Siemens kulfilterløsning cleanAir har en filtreringsgrad på hele 93 %, og kan effektivt konkurrere med aftrækssystemet. cleanAir Plus renses også luften for pollen og allergener.
- 5 Hvad er et godt lydniveau?**
Mange ser i dag i køkkenet som et sted at samle sig, og lydniveauet er en vigtig faktor. Siemens bedste emhætter har et lydniveau helt ned til 40 dB(A). Det kan sammenlignes med:
 - En hårtørrer har et lydniveau på ca. 85 dB(A)
 - En fugl der synger op til 75 dB(A)
 - Når du vasker hænderne går lyden op til 45 dB(A)



Siemens cleanAir*. Planlæg og byg dit køkken helt uden begrænsninger.

* Iflg. bygningsreglementet (kap. 6.3.1.2) 1. januar 2014, skal der søges dispensation hos respektive kommune for at benytte recirkulation. Se evt. Byggelovens §22, stk.1.

Luftsensoren cair™ integreres med Home Connect emhætter.

Hvad er Home Connect?

Home Connect giver dig mulighed for at få kontrol over dine Home Connect tilsluttede produkter ved at anvende en app. Det giver dig ikke kun mulighed for at tænde/slukke produkterne via appen, men du kan også vælge farver på belysningen, justere indstillinger og meget mere.

Hvordan fungerer cair™ sammen med en emhætte med Home Connect?

Du kan bruge cair™ til at overvåge luftkvaliteten, og automatisk få den til at tænde Home Connect emhætten, når luftkvaliteten bliver for ringe.

Hvordan bruger jeg det?

Når du har tilsluttet din cair™ og din Home Connect emhætte, kan du sammenkoble enhederne i cair™-appen. Som standard kommer cair™-appen. Som standard kommer cair™ og emhætten til at arbejde sammen og tænder for emhætten, når luftkvaliteten bliver for ringe. I appen kan du også tænde/slukke emhætten manuelt, skifte udsugningseffekt samt administrere ferietilstand, når du ikke er hjemme.

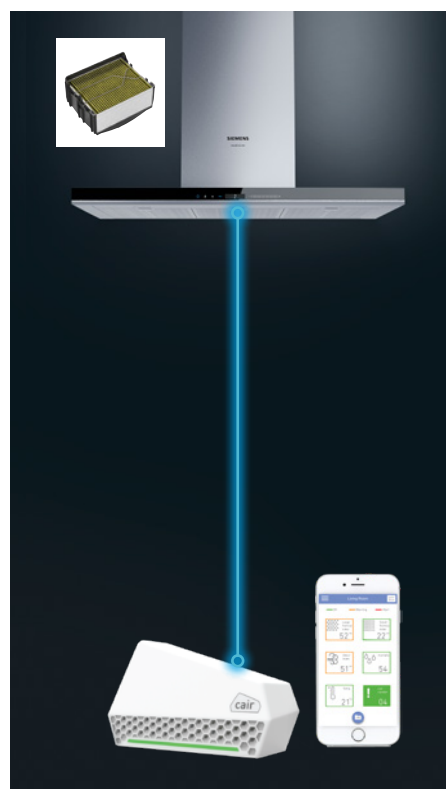

Sådan monteres din nye emhætte.

Når du køber en emhætte skal du beslutte om den skal være til aftræk eller recirkulation.

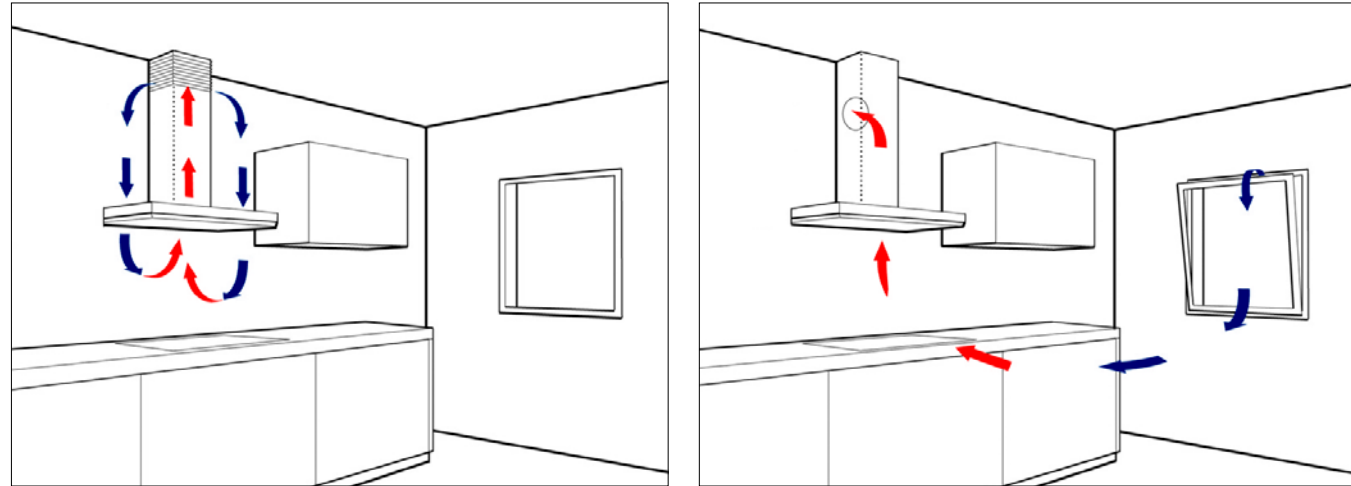

Recirkulation.

Vælger du recirkulation, skiftes luften ikke ud, men renses og sendes tilbage i rummet gennem et aktivt kullfilter.

Det er en sikker og enkel løsning at installere en emhætte til recirkulation. Luften recirkuleres gennem fedt- og kulfiltre og renses effektivt. Fordelen ved recirkulering er enkel. Der skal ikke laves besværlige rørføringer eller bores huller i væggen.

Aftræk.

Vælger du aftræk, sendes luften direkte ud i det fri gennem en kanal.

Hvor højt effektniveau skal din emhætte have?

Krav til udsugningseffekten afhænger af størrelsen på dit køkken og måden, du normalt laver mad på.

Køkkens rumfang (m³) =
bredde x længde x højde

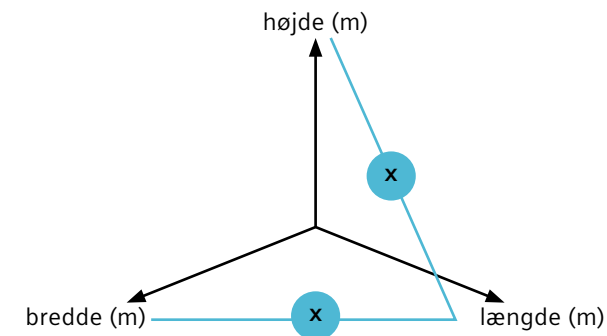

Køkkens rumfang x 6 (gange i timen)
= udsugningseffekt ved tilberedning ved lav temperatur på 2-3 kogeplader.

Køkkens rumfang x 12 (gange i timen)
= udsugningseffekt til madlavning ved høj temperatur på 4 kogeplader, som f.eks. stegning.

Disse værdier er blot en vejledning. Hvis du monterer emhætten til aftræk, afhænger de endelige værdier meget af monteringskvaliteten (store rørdiameter, antal rørbukninger, længde på rør).

Separat køkken.

1. Beregn køkkens rumfang i m³
2. Gang med 6 eller 12, afhængig af dine madlavningsvaner (cirkatal på tegningen)



Eksempel:
3,5 m (bredde) x 3 m (højde) x 5 (længde) = 52,5 m³
(køkkens rumfang) x 6 = 315 m³/h

Åbent køkken.

1. Beregn køkkens rumfang i m³
2. Læg 1/2 eller 1/3 kapacitet til køkkens rumfang afhængig af, hvor emhætten er placeret (eksempler nedenfor)
3. Gang med 6 eller 12 afhængig af dine madlavningsvaner (cirkatal på tegningen)

Eksempel: 3,5 m (bredde) x 3 m (højde) x 5 (længde) = 52,5 m³ (køkkens rumfang) + 17,5 m³ (1/3 rumfang af køkken) x 6 = 420 m³/h

☐ = Placering af emhætten

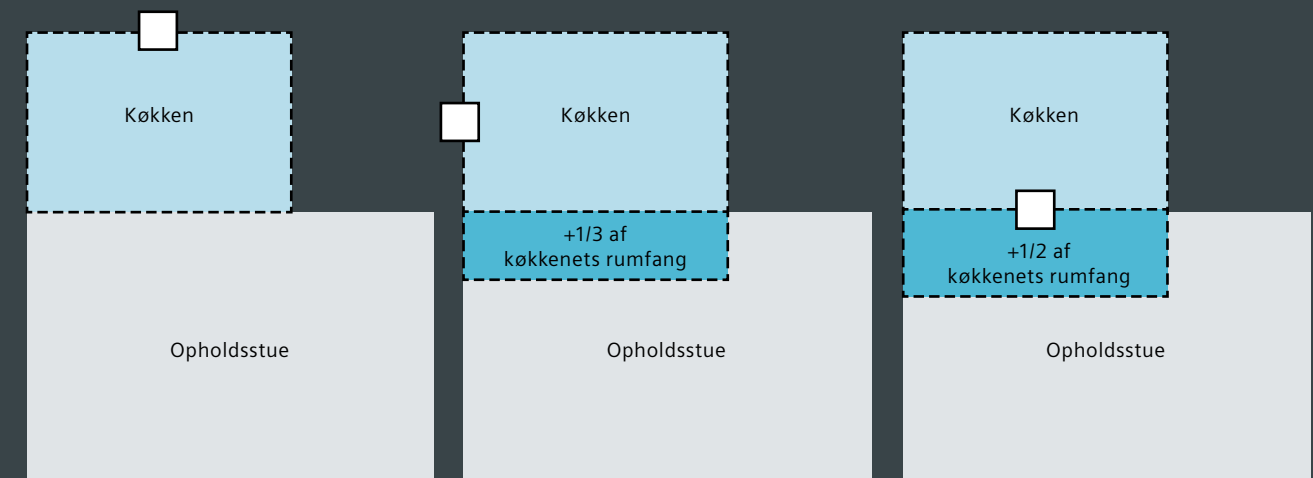

Sådan vælger du det rigtige filter.

Når du installerer en emhætte til recirkulation, har du brug for gode filtre. **Metalfedtfilter** leveres sammen med emhætten og fås med forskellig ydeevne. **Kulfilter** er altid ekstra tilbehør, og de fås også med forskellig ydelse, alt efter filtertype.

Når det gælder kulfilterne, kan du vælge mellem et standard **kulfilter** (standard) eller et **cleanAir filter**. Begge filtertyper (standard og cleanAir) fås også til Long Life. **Long Life filtre** regenererer sig selv i ovnen og har en levetid på mindst 10 år.

Kulfiltrenes ydeevne og levetid.

Kulfilter.



Standard kulfilter.
Levetid: 12 måneder
Lugtreduktion: > 80 %
Anti-Fish behandling



Long Life kulfilter
Levetid: 10 år
Lugtreduktion: > 80 %
Regenereringsproces:
2 t ved 200 °C i ovnen –
hver 4. måned

cleanAir filter.

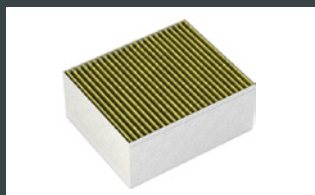

cleanAir Plus-filter
Levetid: 12 måneder
Lugtreduktion: > 90 %
Anti-Fish-behandling
Anti-Pollen
Pollenreducering: ~ 99 %

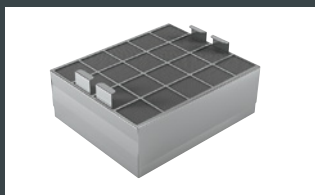

Long Life cleanAir-filter.
Levetid: 10 år
Lugtreduktion: ~ 95 %
Regenereringsproces:
2 t ved 200 °C i ovnen –
hver 4. måned

Læs mere om cleanAir Plus-filter på side 36.

cleanAir-modul.

Vi tilbyder to cleanAir-modeller, hvor monteringen sker forskelligt:



1. cleanAir-modul med udvendige ramme.

Skorstens op til loftet – også velegnet til kogeøer.

- Montering med **udvendig ramme** – synlig på skorstenen
- 95 % reduktion af lugt
- Aktivt kulfilter



2. Integreret cleanAir: En ny økonomisk løsning for ydelse i topklasse.

Minimum 25 cm er nødvendigt mellem toppen på skorstenen og loftet. Kun til vægmonterede emhætter – ikke egnet til kogeøer.

- Nyt design: **Integreret montering**
- 95 % reduktion af lugt
- Mulighed for at vælge 2 forskellige filtre:
 - aktivt kulfilter med **anti-fish-behandling**
 - Long Life aktivt kulfilter

- Stilrent design
- Nem udskiftning af filter
- Lavere omkostning sammenlignet med almindeligt cleanAir-modul

2. Integreret cleanAir-filter.

Samme fremragende ydelse – to monteringsmuligheder.

2a. Montering med udvendig skorsten.

Afstand på min.
25 cm til loftet

- Montering til brug med udvendig skorsten på emhættens kabinet
- Fastgørelse af modul med **spændebånd** på emhættens kabinet
- Fastgørelse på væg **unødvendig**

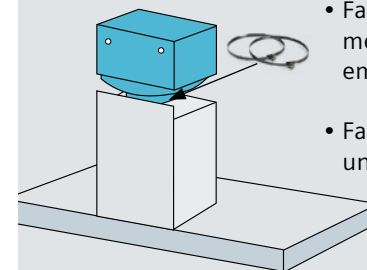

2b. Montering med udvendig og udvendig skorsten.

Afstand på min.
25 cm til loftet

- Fastgørelse af modul med **skruer i væggen**
- Tilslutning af modul og åbning af kabinet med **flexslange (og to spændebånd)**
- Montering i forskellige højder

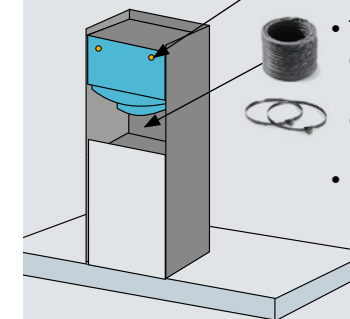

inductionAir Plus.

inductionAir Plus giver størst mulige fleksibilitet i køkkenindretningen. Induktionskogepladen med indbygget emhætte er nem at installere, kræver ikke meget plads og fungerer til både recirkulation og aftræk. Innovativt design og funktion, når det er bedst.

ED811FQ15E, ED851FQ15E,
EH811BE15E

Enkel installation i et almindeligt skab, kun den øverste skuffe forsvinder.

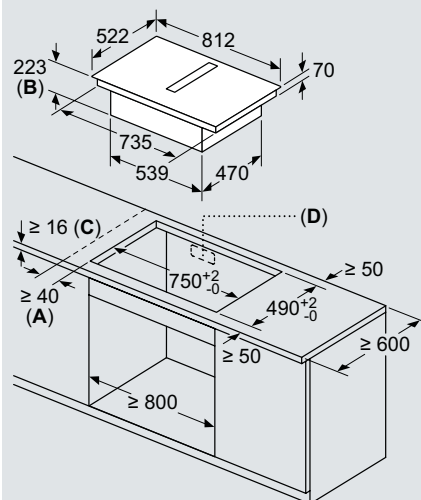

ED711FQ15E, ED731FQ15E

70 cm inductionAir kan monteres i et 60 cm bredt skab.

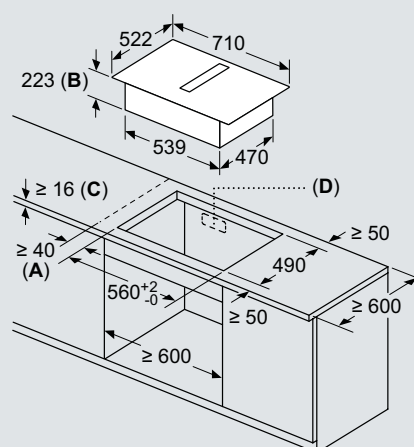

EH611BE15E

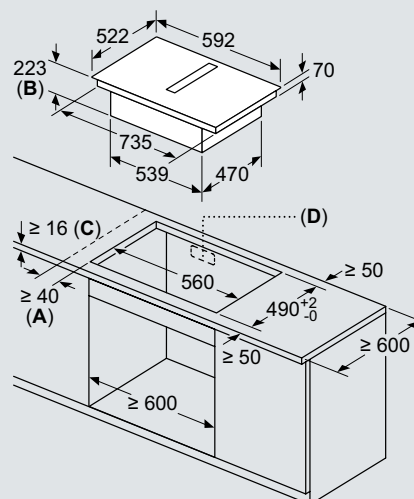

- A Mindste afstand fra udskæring til væg
- B Forsænkingsdybde
- C Bordpladen, hvor kogepladen bliver monteret, skal kunne tåle en belastning på ca. 60 kg, om nødvendigt skal der en underforstærkning til
- D Der skal laves en udskæring til ledningerne på bagvæggen. Den nøjagtige størrelse og placering fremgår af installationsvejledningen

Set forfra

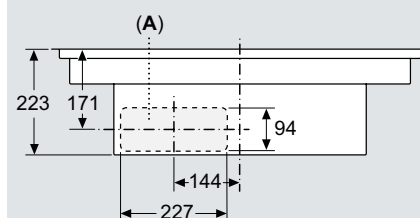

A Direkte montering til bagvæg

Set forfra – udskæring til recirkulation uden kanal

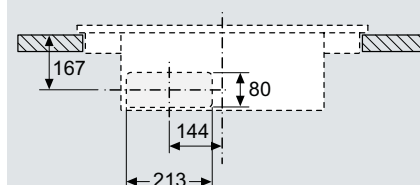

Find alle stregtegninger på siemens-home.bsh-group.com/dk

inductionAir Plus kan monteres med tre forskellige recirkulationsløsninger og direkte til aftræk.

1

Plug'n Play – **recirkulation** med udblæsning gennem skabets bagvæg.

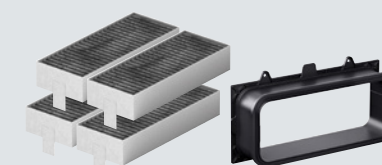
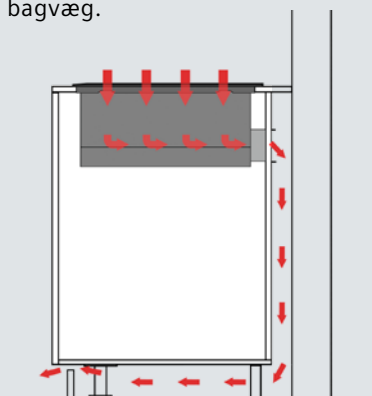

HZ9VRUD0
4 cleanAir filtre
Levetid: 12 måneder
Teleskopisk tilslutningskanal med selvklebende tape til montering mellem emhætte og bagvæg
Vejl. pris kr. 1 257

2

Recirkulation med rør ned til gulvet i soklen.

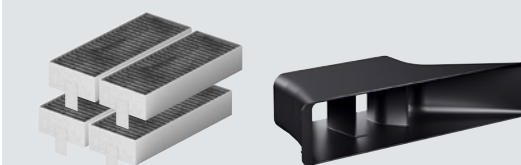
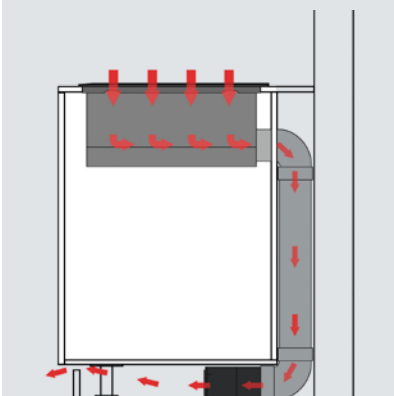

HZ9VRPD0
4 cleanAir filtre
Levetid: 12 måneder
Diffusor der spreder luften
Der medfølger også tætningsstape
Vejl. pris kr. 1 207

Her udover skal der også anvendes fladkanaler

3

Recirkulation med rør hele vejen ud til en rist i soklen.

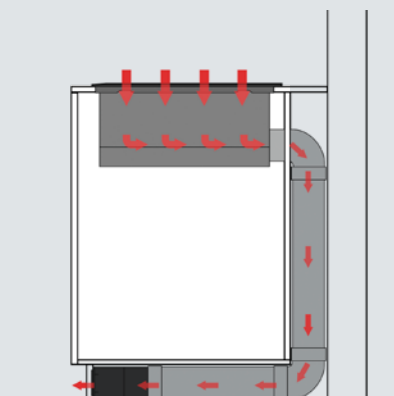

4

Til aftræk

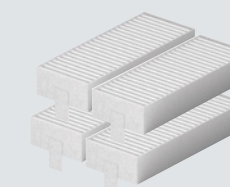
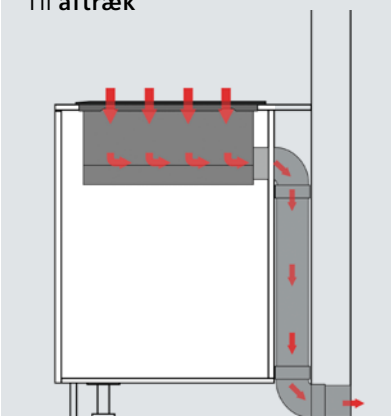

HZ9VEDU0
4 akustiske filtre for et lavere lydniveau og bedre effekt.
Der medfølger også tætningsstape
Vejl. pris kr. 554

Her udover skal der også anvendes fladkanaler

Sørg altid for at bygningsreglementets krav til ventilation bliver overholdt.

Iflg. bygningsreglementet (kap. 6.3.1.2) 1. januar 2014, skal der søges dispensation hos respektive kommune for at benytte recirkulation. Se evt. Byggelovens §22, stk.1.

Alle muligheder for aftrækskanaler i plast. For inductionAir og glassdraftAir

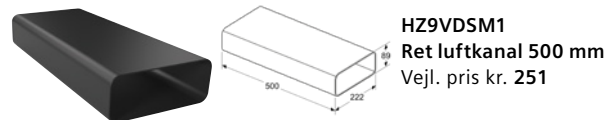

HZ9VDSM1
Ret luftkanal 500 mm
Vejl. pris kr. 251

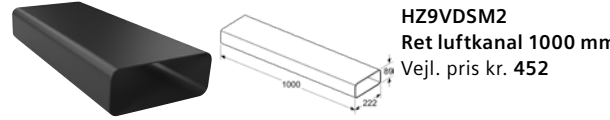

HZ9VDSM2
Ret luftkanal 1000 mm
Vejl. pris kr. 452

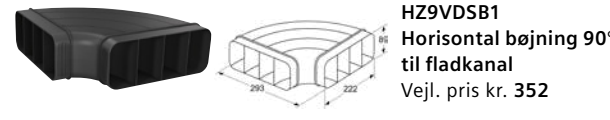

HZ9VDSB1
Horizontal bøjning 90° til fladkanal
Vejl. pris kr. 352

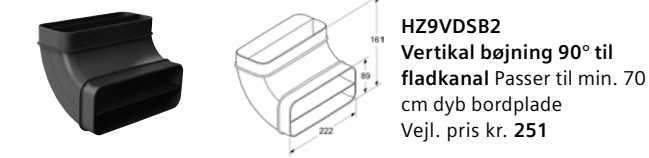

HZ9VDSB2
Vertikal bøjning 90° til fladkanal
Passer til min. 70 cm dyb bordplade
Vejl. pris kr. 251

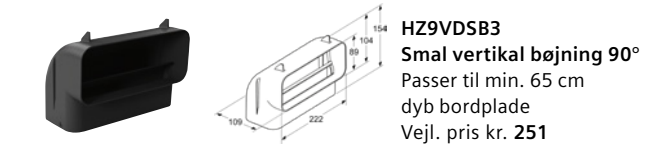

HZ9VDSB3
Smal vertikal bøjning 90°
Passer til min. 65 cm dyb bordplade
Vejl. pris kr. 251

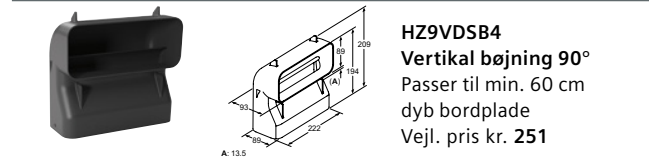

HZ9VDSB4
Vertikal bøjning 90°
Passer til min. 60 cm dyb bordplade
Vejl. pris kr. 251

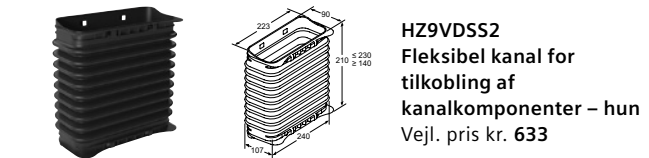

HZ9VDS2
Fleksibel kanal for tilkobling af kanalkomponenter – hun
Vejl. pris kr. 633

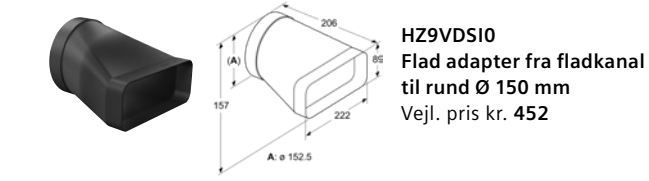

HZ9VDS10
Flad adapter fra fladkanal til rund Ø 150 mm
Vejl. pris kr. 452

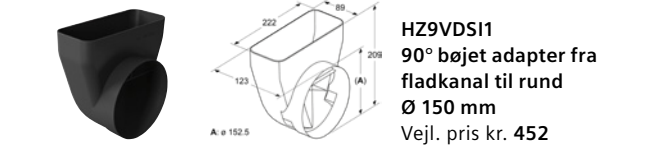

HZ9VDS11
90° bøjet adapter fra fladkanal til rund Ø 150 mm
Vejl. pris kr. 452

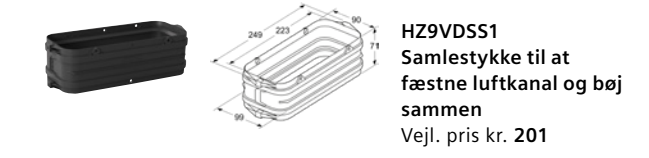

HZ9VDS1
Samlestykke til at fæstne luftkanal og bøj sammen
Vejl. pris kr. 201

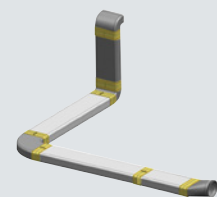

Vigtigt!
Bemærk at plastrør skal kobles sammen uden tape.
Alle rørdele er "hanner". Brug i stedet 1 stk. HZ9VDS1 ("hun") til hver kobling.

Alle muligheder for aftrækskanaler i metal. For inductionAir og glassdraftAir

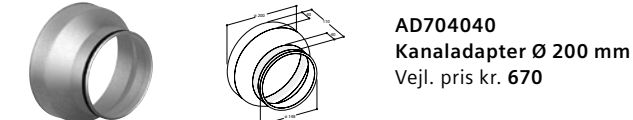

AD704040
Kanaladapter Ø 200 mm
Vejl. pris kr. 670

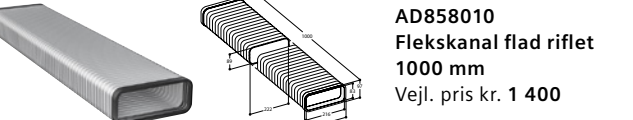

AD858010
Flekskanal flad riflet 1000 mm
Vejl. pris kr. 1 400

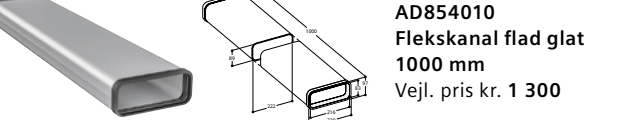

AD854010
Flekskanal flad glat 1000 mm
Vejl. pris kr. 1 300

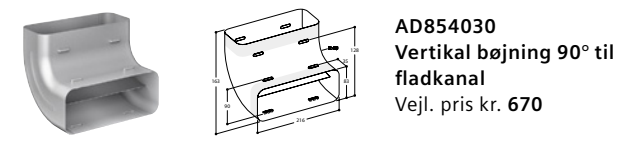

AD854030
Vertikal bøjning 90° til fladkanal
Vejl. pris kr. 670

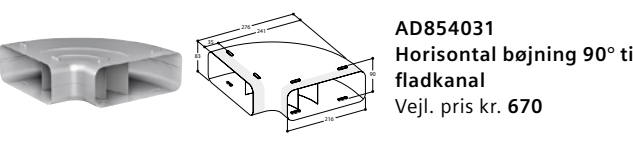

AD854031
Horizontal bøjning 90° til fladkanal
Vejl. pris kr. 670

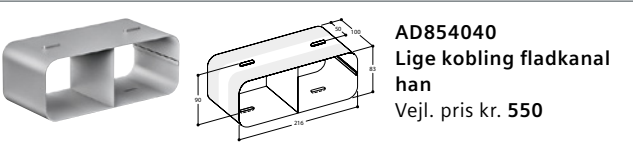

AD854040
Lige kobling fladkanal han
Vejl. pris kr. 550

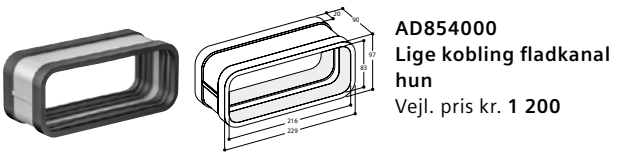

AD854000
Lige kobling fladkanal hun
Vejl. pris kr. 1 200

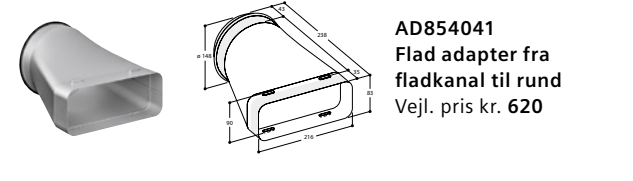

AD854041
Flad adapter fra fladkanal til rund
Vejl. pris kr. 620

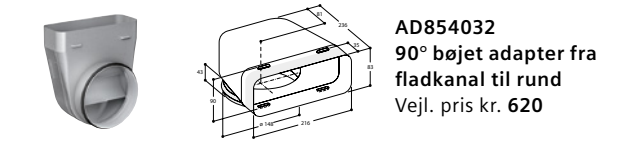

AD854032
90° bøjet adapter fra fladkanal til rund
Vejl. pris kr. 620



AD990091
Aluminium isoleringstape
Vejl. pris kr. 95

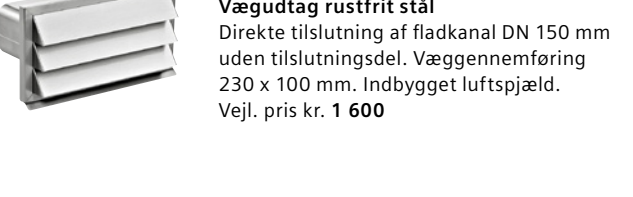

AD850050
Vægudtag rustfrit stål
Direkte tilslutning af fladkanal DN 150 mm uden tilslutningsdel. Væggennemføring 230 x 100 mm. Indbygget luftspjæld.
Vejl. pris kr. 1 600

Fleksslanger.

Isoleret fleksslanger anvendes hvor der er risiko for kondensdannelse. Min. temp. -25 °C – maks. temp. 125 °C.



Q8CNP004
Lydisoleret fleksslange 3 m. Isoleret fleksslange til alle emhætter, 3 m, 152 cm Ø samt 2 spændebånd.
Vejl. pris kr. 504

Q8CNP005
Lydisoleret fleksslange 6 m. Isoleret fleksslange til alle emhætter, 6 m, 152 cm Ø samt 2 spændebånd.
Vejl. pris kr. 1 207

Q8CNP006
Lydisoleret fleksslange 3 m. Isoleret fleksslange til alle emhætter, 3 m, 127 cm Ø samt 2 spændebånd.
Vejl. pris kr. 906



Q8CNP0020
Fleksslange 1,2 m
Fleksslange til alle emhætter med 120 mm Ø studs. 1,2 meter, 125 cm Ø samt 2 spændebånd.
Vejl. pris kr. 151

Q8CNP0021
Fleksslange 1,2 m
Fleksslange til alle emhætter med 120 mm Ø studs. 1,2 meter, 125 cm Ø samt 2 spændebånd.
Adapter fra 150 cm Ø ned til 125 cm Ø.
Vejl. pris kr. 201

Q8CNP0022
Fleksslange 1,2 m
Fleksslange til alle emhætter med 150 mm Ø studs. 1,2 meter, 160 cm Ø samt 2 spændebånd.
Vejl. pris kr. 201

Tilbehør til downdraftAir emhætte.

LD96DAM50

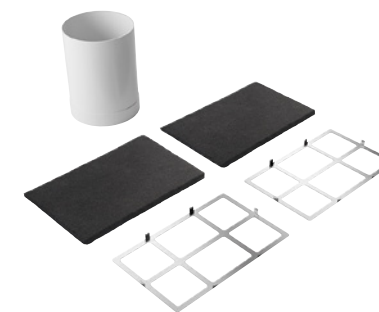

LZ29IDP00
Standard kulfiltersæt – Long Life
Startsæt til brug for recirkulation. Standard kulfilter. Levetid: 12 måneder. Lugtreduktion: > 80 %. Regenereringsproces: 2 timer ved 200 °C i ovnen hver 4. måned. Indeholder 2 kulfiltre, fleksslange og 2 monteringsrammer.
Vejl. pris kr. 2 072

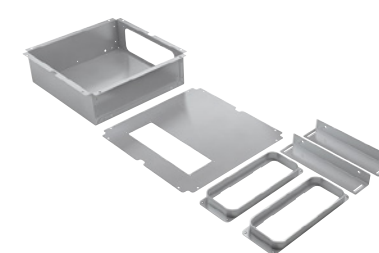

LZ29IDM00
Fjerninstallationsset til downdraftAir
Monteringsset til montering af motoren i separat skab eller væk fra emhætten.
Vejl. pris kr. 936



LZ29IDQ00
Standard kulfilter – Long Life
Tilbehør til kulfiltersættet LZ29IDP00. Standard kulfilter. Levetid: 12 måneder. Lugtreduktion: > 80 %. Regenereringsproces: 2 timer ved 200 °C i ovnen hver 4. måned. Indeholder 2 stk. kulfiltre.
Vejl. pris kr. 1 760

Frithængende emhætter.

LF97BCP50, LF98BIP50



LZ22CXC56
cleanAir Plus-modul, til loft
Startsæt til brug ved recirkulation. Til første installation skal dette kit indkøbes, indeholder filterholder og cleanAir Plus-filtre. Til montering på frithængende emhætter. Levetid: 12 måneder. Lugtreduktion: ~95 %. Anti-Fish-behandling. Anti-Pollen. Pollenreducering: ~99 %. Indeholder modul med filterholder, flekslange, to spændebånd og cleanAir Plus-filtre. Vejl. pris kr. **3 017**

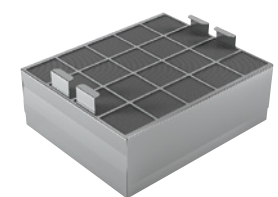

LZ00XXP00
cleanAir-filter – Long Life
Tilbehør til cleanAir-modul. cleanAir-filter til regenerering. Levetid: 10 år. Lugtreduktion: ~95 %. Regenereringsproces: 2 timer ved 200 °C i ovnen hver 4. måned. Vejl. pris kr. **2 816**

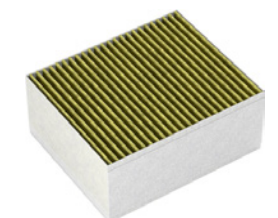

LZ31XXB16
cleanAir Plus-filtre
Udskiftningsfilter til cleanAir-modul. Levetid: 12 måneder. Lugtreduktion: ~95 %. Anti-Fish-behandling. Anti-Pollen. Pollenreducering: ~99 %. Indeholder et cleanAir Plus-filtre. Vejl. pris kr. **603**



LZ53850
Standard kulfiltersæt
Startsæt til brug for recirkulation. Standard kulfilter. Levetid: 12 måneder. Lugtreduktion: > 80 %. Indeholder 1 kulfilter, flekslange, monteringsbeslag og 2 spændebånd. Vejl. pris kr. **483**



LZ53451
Standard kulfilter
Tilbehør til kulfiltersættet LZ53450/LZ53850. Standard kulfilter. Levetid: 12 måneder. Lugtreduktion: > 80 %. Indeholder 1 kulfilter. Vejl. pris kr. **321**



LZ12285
Skorstensforlænger 1,1 meter, stål
Skorstensforlænger 1,1 m til frithængende emhætter. Det er nødvendigt med en monteringsforlænger på 500 mm – ekstratilbehør LZ12510. Højden kan øges med maks. 520 mm. Kan anvendes både til aftræk og recirkulation. Vejl. pris kr. **1 659**



LZ12385
Skorstensforlænger 1,6 meter, stål
Skorstensforlænger 1,6 m til frithængende emhætter. Det er nødvendigt med en monteringsforlænger på 1000 mm – ekstratilbehør LZ12530. Højden kan øges fra 520 mm til maks. 1020 mm. Kan anvendes både til aftræk og recirkulation. Vejl. pris kr. **3 268**



LZ12510
Monteringsforlænger 0,5 meter
Monteringsforlænger til frithængende emhætter. Skorstenens totale højde 1100–1500 mm. Totalhøjden af produktet er afhængig af emhættens design. Vejl. pris kr. **1 107**



LZ12530
Monteringsforlænger 1 meter
Monteringsforlænger til frithængende emhætter. Skorstenens totale højde 1600–2000 mm. Totalhøjden af produktet er afhængig af emhættens design. Vejl. pris kr. **1 810**



LZ12310
Adapter til frithængende emhætte
Adapter til frithængende emhætte. Til montering på skrå lofter – til højre eller til venstre. Passer til hældninger mellem 20–45°. Vejl. pris kr. **1 257**



LZ12410
Adapter til frithængende emhætte
Adapter til frithængende emhætte. Til montering på skrå lofter – for eller bagtil. Passer til hældninger mellem 20–45°. Vejl. pris kr. **1 107**

Emhætte til montering i loftet.

LR16RBQ20 kun recirkulation

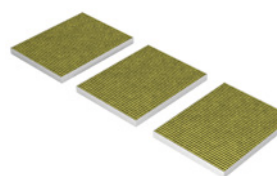

LZ21JXB16
cleanAir Plus udskiftningsfiltre
De første cleanAir Plus-filtre leveres sammen med emhætten. Levetid: 12 måneder. Lugtreduktion: ~95 %. Anti-Fish-behandling. Anti-Pollen. Pollenreducering: ~99 %. Indeholder tre cleanAir Plus-filtre. Vejl. pris kr. **805**

Emhætter til montering i loftet.

LR97CAQ50, LR97CBS20

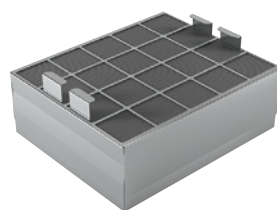

LZ00XXP00
cleanAir-filter – Long Life
Tilbehør til cleanAir-modul. cleanAir-filter til regenerering. Levetid: 10 år. Lugtreduktion: ~95 %. Regenereringsproces: 2 timer ved 200 °C i ovnen hver 4. måned. Vejl. pris kr. **2 816**



LZ21JCC26 hvid
LZ21JCC56 stål
cleanAir Plus-modul
Startsæt til brug for recirkulation i kombination med frithængende emhætter. cleanAir Plus-filtre. Levetid: 12 måneder. Lugtreduktion: ~95 %. Anti-Fish-behandling. Anti-Pollen. Pollenreducering: ~99 %. Lavere lydniveau sammenlignet med almindelige kulfilterløsninger. Tilslutningsrør til front, side eller top. Indeholder modul med gitter i stål, cleanAir Plus-filtre, flekslange og to spændebånd. Vejl. pris hvid kr. **4 224**
Vejl. pris stål kr. **4 527**

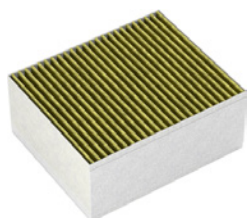

LZ31XXB16
cleanAir Plus-filtre
Udskiftningsfilter til cleanAir-modul. Levetid: 12 måneder. Lugtreduktion: ~95 %. Anti-Fish-behandling. Anti-Pollen. Pollenreducering: ~99 %. Indeholder et cleanAir Plus-filtre. Vejl. pris kr. **603**

Vægmonterede emhætter, vinklede glasmodeller.

LC67KEM60, LC87KEM60



LZ11FXC56
cleanAir Plus-modul
Startsæt til kulfilterdrift. Passer til vinklede glasemhætter. Til første installation skal dette kit indkøbes, indeholder filterholder og cleanAir Plus-filtre. Levetid: 12 måneder. Lugtreduktion: ~90 %. Indeholder modul med filterholder, vægbeslag, flekslange, to spændebånd og cleanAir Plus-filtre. Vejl. pris kr. **2 012**

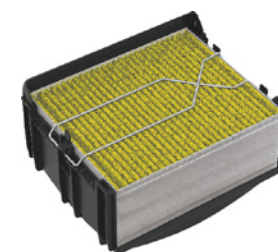

LZ11DXI16
Integreret cleanAir Plus-filtre
Til førstestegsmontering skal der købes dette kit, som indeholder filterholder og cleanAir Plus-filtre. Monteres i skorstenen og kan ikke ses udefra. Kan monteres i flere højder. Levetid: 12 måneder. Lugtreduktion: ~95 %. Anti-Fish-behandling. Anti-Pollen. Pollenreducering: ~99 %. Indeholder cleanAir Plus-filtre, filterholder, flekslange og 2 spændebånd samt monteringsbeslag. Vejl. pris kr. **986**



LZ11EKU11
Aktivt kulfilter startsæt
Standard kulfilter. Levetid: 12 måneder. Lugtreduktion: > 80 %. Indeholder adapter, 2 kulfiltre, flekslange og 2 spændebånd. Vejl. pris kr. **603**



LZ12250
Skorstensforlænger 1 meter, stål
Skorstensforlænger 1 m til væghængte emhætter. Højden kan øges med maks. 420 mm. Skorstensforlænger har udluftningsgitter til recirkulation. Vejl. pris kr. **1 157**



LZ12350
Skorstensforlænger 1,5 meter, stål
Skorstensforlænger 1,5 m til væghængte emhætter. Højden kan øges fra 420 mm til maks. 920 mm. Skorstensforlænger har udluftningsgitter til recirkulation. Vejl. pris kr. **1 609**

Vægmonterede box emhætter 60 + 90 cm serie iQ100/300 og 60 cm bred iQ500.

iQ100/300, 90 + 60 cm: LC64BBC50, LC67BHM50, LC67QFM50, LC77BHM50, LC94BBC50, LC96BFM50, LC97BHM50, LC97QFM50
iQ500, 60 cm: LC67BIP50



LZ11FXC56*
cleanAir Plus-modul
Startsæt til kulfilterdrift. Til første installation skal dette kit indkøbes, indeholder filterholder og cleanAir Plus-filter.
Levetid: 12 måneder.
Lugtreduktion: ~90 %.
Indeholder modul med filterholder, vægbeslag, fleksslange, to spændebånd og cleanAir Plus-filter.
Vejl. pris kr. **2 012**



Standard kulfiltersæt
LZ10DXU00 til iQ100/300
LZ53250 til 60/70 cm iQ500/700
Startsæt til brug for recirkulation. Standard kulfilter.
Levetid: 12 måneder.
Lugtreduktion: > 80 %.
Indeholder adapter, kulfilter, fleksslange og 2 spændebånd.
Vejl. pris LZ10DXU00 kr. **463**
Vejl. pris LZ53250 kr. **352**

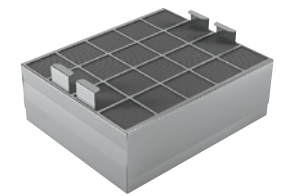

LZ00XPP0
cleanAir-filter - Long Life
Tilbehør til cleanAir-modul. cleanAir-filter til regenerering.
Levetid: 10 år.
Lugtreduktion: ~95 %.
Regenereringsproces: 2 timer ved 200 °C i ovnen hver 4. måned.
Vejl. pris kr. **2 816**

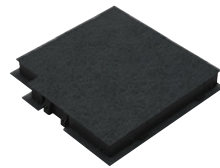

Standard kulfilter
LZ10DXA00 til iQ100/300
LZ53251 til 60/70 cm iQ500/700
Tilbehør til kulfilter startsæt LZ10DXU00/LZ53250. Standard kulfilter.
Levetid: 12 måneder.
Lugtreduktion: > 80 %.
Indeholder 1 kulfilter.
Vejl. pris LZ10DXA00 kr. **312**
Vejl. pris LZ53251 kr. **242**

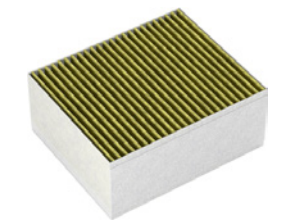

LZ31XXB16
cleanAir Plus-filter*
Udskiftningsfilter til cleanAir-modul. Levetid: 12 måneder. Indeholder et cleanAir Plus-filter.
Vejl. pris kr. **603**



LZ12250
Skorstensforlænger 1 meter, stål
Skorstensforlænger 1 m til væghængte emhætter. Højden kan øges med maks. 420 mm. Skorstensforlænger har udluftningsgitter til recirkulation.
Vejl. pris kr. **1 157**

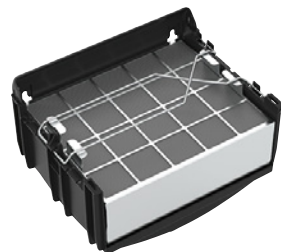

LZ10FXJ00 til iQ100/300
LZ10FXJ05 til 60 cm iQ500
Integreret cleanAir-filter - Long Life
Til førstegangsmontering skal der købes et kit, som indeholder filterholder og cleanAir-filter. Monteres i skorstenen og kan ikke ses udefra. Kan monteres i flere højder. Levetid: 12 måneder. Lugtreduktion: ~95 %.
Regenereringsproces: 2 timer ved 200 °C i ovnen hver 4. måned
Indeholder cleanAir regenererbart kulfilter, filterholder, fleksslange og 2 spændebånd samt monteringsbeslag.
Vejl. pris LZ10FXJ00 kr. **3 370**
Vejl. pris LZ10FXJ05 kr. **3 420**



LZ12350
Skorstensforlænger 1,5 meter, stål
Skorstensforlænger 1,5 m til væghængte emhætter. Højden kan øges fra 420 mm til maks. 920 mm. Skorstensforlænger har udluftningsgitter til recirkulation.
Vejl. pris kr. **1 609**

Vægmonterede pyramideemhætter. LC64PBC20, LC64PBC50



LZ52750 Standard kulfiltersæt
Startsæt til brug for recirkulation. Standard kulfilter.
Levetid: 12 måneder.
Lugtreduktion: > 80 %.
Indeholder 2 kulfiltre og 1 adapter.
Vejl. pris kr. **382**



00796390 Standard kulfilter til udskiftning
Levetid: 12 måneder.
Lugtreduktion: > 80 %.
Indeholder et sæt med 2 kulfiltre. Findes kun som reservedele i Siemens eShop.
Vejl. pris kr. **399**

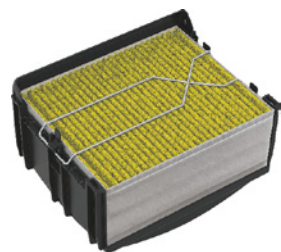

LZ11DXI16 til iQ100/300
LZ11CXI16 til 60 cm iQ500
Integreret cleanAir Plus-filter*
Til førstegangsmontering skal der købes dette kit, som indeholder filterholder og cleanAir Plus-filter. Monteres i skorstenen og kan ikke ses udefra. Kan monteres i flere højder. Levetid: 12 måneder. Indeholder cleanAir Plus-filter, filterholder, fleksslange og 2 spændebånd samt monteringsbeslag.
Vejl. pris kr. LZ11DXI16: **986**
Vejl. pris kr. LZ11CXI16: **1 006**

Vægmonterede box emhætter 90 cm serie iQ500

LC97BIP50



LZ12CXC56*
cleanAir Plus-modul, til væg
Startsæt til brug ved recirkulation. Til første installation skal dette kit indkøbes, indeholder filterholder og cleanAir Plus-filter.
Til montering på væghængte emhætter. Levetid: 12 måneder. Indeholder modul med filterholder, vægbeslag, fleksslange, to spændebånd og cleanAir Plus-filter.
Vejl. pris kr. **2 061**



LZ53450
Standard kulfiltersæt
Startsæt til brug for recirkulation. Standard kulfilter. Levetid: 12 måneder. Lugtreduktion: > 80 %.
Indeholder kulfilter, fleksslange, monteringsbeslag og 2 spændebånd.
Vejl. pris kr. **463**

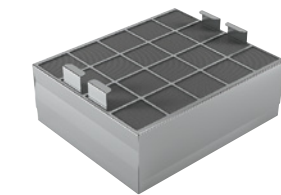

LZ00XPP0
cleanAir-filter - Long Life
Tilbehør til cleanAir-modul. cleanAir-filter til regenerering. Levetid: 10 år. Lugtreduktion: ~95 %.
Regenereringsproces: 2 timer ved 200 °C i ovnen hver 4. måned.
Vejl. pris kr. **2 816**

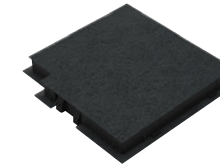

LZ53451
Standard kulfilter
Tilbehør til kulfiltersættet LZ53450. Standard kulfilter. Levetid: 12 måneder. Lugtreduktion: > 80 %.
Indeholder 1 kulfilter.
Vejl. pris kr. **321**

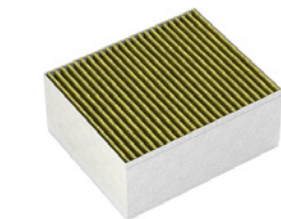

LZ31XXB16
cleanAir Plus-filter*
Udskiftningsfilter til cleanAir-modul. Levetid: 12 måneder. Indeholder et cleanAir Plus-filter.
Vejl. pris kr. **603**



LZ12365
Skorstensforlænger 1,5 meter, stål
Skorstensforlænger 1,5 m til væghængte emhætter. Højden kan øges fra 420 mm til maks. 920 mm. Skorstensforlænger har udluftningsgitter til recirkulation.
Vejl. pris kr. **2 615**

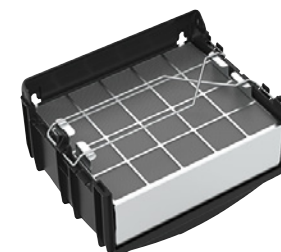

LZ10FXJ05
Integreret cleanAir-filter - Long Life
Til førstegangsmontering skal der købes et kit, som indeholder filterholder og cleanAir-filter. Monteres i skorstenen og kan ikke ses udefra. Kan monteres i flere højder. Levetid: 12 måneder. Lugtreduktion: ~95 %.
Regenereringsproces: 2 timer ved 200 °C i ovnen hver 4. måned.
Indeholder cleanAir regenererbart kulfilter, filterholder, fleksslange og 2 spændebånd samt monteringsbeslag.
Vejl. pris kr. **3 420**

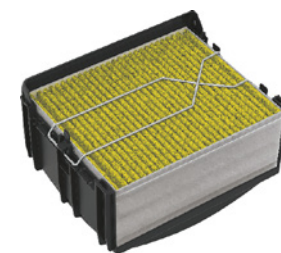

LZ11CXI16
Integreret cleanAir Plus-filter*
Til førstegangsmontering skal der købes dette kit, som indeholder filterholder og cleanAir Plus-filter. Monteres i skorstenen og kan ikke ses udefra. Kan monteres i flere højder. Levetid: 12 måneder. Indeholder cleanAir Plus-filter, filterholder, fleksslange og 2 spændebånd samt monteringsbeslag.
Vejl. pris kr. **1 006**

Vægmonterede emhætter skråt design.

LC67KHM60, LC67KIM60, LC87KHM60, LC87KIM60, LC91KWV60, LC98KLP20, LC98KLP60, LC98KLV60



LZ11AXC56
cleanAir Plus-modul
Startsæt til brug ved recirkulation. Til første installation skal dette kit indkøbes, indeholder filterholder og cleanAir Plus-filter.
Til montering på skrå og flade vægemhætter.
Levetid: 12 måneder.
Indeholder modul med filterholder, vægbeslag, flekslange, to spændebånd og cleanAir Plus-filter.
Vejl. pris kr. **2 615**

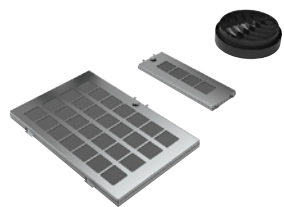

LZ10AKR00
Standard kulfiltersæt – Long Life
Startsæt til brug for recirkulation. Passer til emhætter i skråt design uden skorsten. Standard kulfilter Long Life. Levetid: 10 år.
Lugtreduktion: > 80 %.
Regenereringsproces: 2 timer ved 200 °C i ovnen hver 4. måned.
Indeholder 2 regenererbare kulfiltre og 1 rist.
Vejl. pris kr. **3 379**

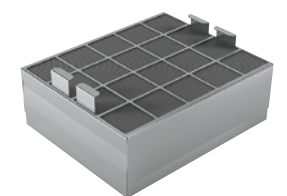

LZ00XPP0
cleanAir-filter – Long Life
Tilbehør til cleanAir-modul. cleanAir-filter til regenerering. Levetid: 10 år.
Lugtreduktion: ~ 95 %.
Regenereringsproces: 2 timer ved 200 °C i ovnen hver 4. måned.
Vejl. pris kr. **2 816**

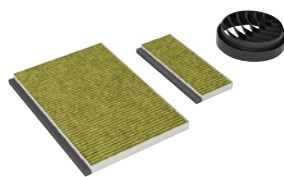

LZ11AKV16
cleanAir Plus startsæt
Startsæt til brug ved recirkulation. Passer til emhætter i skråt design uden skorsten. Levetid: 12 måneder.
Lugtreduktion: ~90 %.
Anti-Fish-behandling.
Anti-Pollen.
Pollenreducering: ~99 %.
Indeholder sæt med to filtre og top rist.
Vejl. pris kr. **1 106**

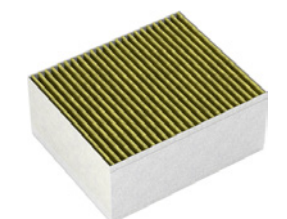

LZ31XXB16
cleanAir Plus-filter
Udskiftningsfilter til cleanAir-modul. Levetid: 12 måneder.
Lugtreduktion: ~95 %.
Anti-Fish-behandling.
Anti-Pollen.
Pollenreducering: ~99 %.
Indeholder et cleanAir Plus-filter
Vejl. pris kr. **603**

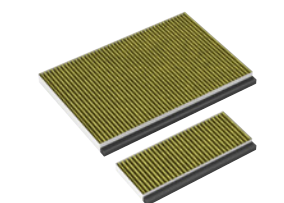

LZ11AKB16
cleanAir Plus filter
Udskiftningsfilter til cleanAir Plus startsæt til LZ11AKI16 / LZ11AKV16. Levetid: 12 måneder.
Lugtreduktion: ~90 %.
Anti-Fish-behandling.
Anti-Pollen.
Pollenreducering: ~99 %.
Indeholder et sæt med to filtre.
Vejl. pris kr. **906**

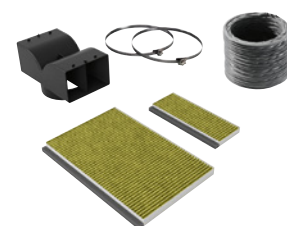

LZ11AKI16
cleanAir Plus startsæt
Startsæt til brug ved recirkulation. Passer til emhætter i skråt design med skorsten. Levetid: 12 måneder.
Lugtreduktion: ~90 %.
Anti-Fish-behandling.
Anti-Pollen.
Pollenreducering: ~99 %.
Indeholder adapter, to kulfiltre, flexslange og to spændebånd.
Vejl. pris kr. **1 166**

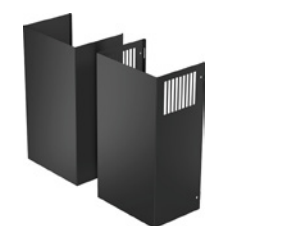

LZ11AXE61
Skorsten sortlakeret – kan erstatte skorstenen i rustfrit stål der leveres sammen med emhætten
Passer til alle væghængte emhætter i skrå- og plano design. Kan anvendes både til aftræk og recirkulation.
Vejl. pris kr. **1 760**



LZ10AXK50
Skorstensforlænger 1 meter, stål
Skorstensforlænger 1 m til væghængte emhætter. Passer til alle emhætter i skråt og plano design. Højden kan øges med maks. 530 mm. Kan anvendes både til aftræk og recirkulation.
Vejl. pris kr. **1 559**



LZ10AXL50
Skorstensforlænger 1,5 meter, stål
Skorstensforlænger 1,5 m til væghængte emhætter. Passer til alle emhætter i skråt og plano design. Højden kan øges med maks. 1030 mm. Kan anvendes både til aftræk og recirkulation.
Vejl. pris kr. **1 860**

Vægmonterede emhætter plano design.

LC67FQP60, LC97FLP20, LC97FLP60



LZ11AXC56
cleanAir Plus-modul
Startsæt til brug ved recirkulation. Til første installation skal dette kit indkøbes, indeholder filterholder og cleanAir Plus-filter.
Til montering på skrå og flade vægemhætter.
Levetid: 12 måneder.
Indeholder modul med filterholder, vægbeslag, flekslange, to spændebånd og cleanAir Plus-filter.
Vejl. pris kr. **2 615**

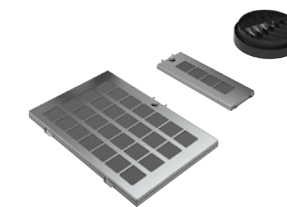

LZ10AFR00
Standard kulfiltersæt – Long Life
Startsæt til brug for recirkulation. Passer til flade emhætter uden skorsten. Standard kulfilter Long Life. Levetid: 10 år.
Lugtreduktion: > 80 %.
Regenereringsproces: 2 timer ved 200 °C i ovnen hver 4. måned.
Indeholder 2 regenererbare kulfiltre og 1 rist.
Vejl. pris kr. **3 591**



LZ00XPP0
cleanAir-filter – Long Life
Tilbehør til cleanAir-modul. cleanAir-filter til regenerering. Levetid: 10 år.
Lugtreduktion: ~ 95 %.
Regenereringsproces: 2 timer ved 200 °C i ovnen hver 4. måned.
Vejl. pris kr. **2 816**

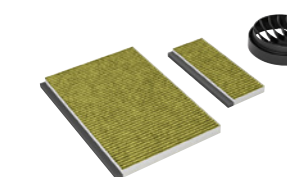

LZ11AFV16
cleanAir Plus startsæt
Startsæt til brug ved recirkulation. Passer til flade emhætter uden skorsten. Levetid: 12 måneder.
Lugtreduktion: ~90 %.
Anti-Fish-behandling.
Anti-Pollen.
Pollenreducering: ~99 %.
Indeholder to filtre og top rist.
Vejl. pris kr. **805**

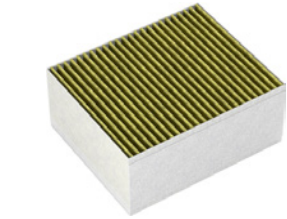

LZ31XXB16
cleanAir Plus-filter
Udskiftningsfilter til cleanAir-modul. Levetid: 12 måneder.
Lugtreduktion: ~95 %.
Anti-Fish-behandling.
Anti-Pollen.
Pollenreducering: ~99 %.
Indeholder et cleanAir Plus-filter
Vejl. pris kr. **603**

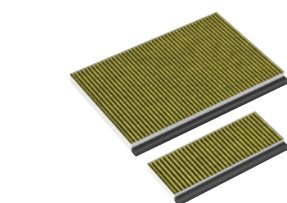

LZ11AFB16
cleanAir Plus-filter
Udskiftningsfilter til cleanAir Plus startsæt LZ11AFI16 / LZ11AFV16. Levetid: 12 måneder.
Lugtreduktion: ~90 %.
Anti-Fish-behandling.
Anti-Pollen.
Pollenreducering: ~99 %.
Indeholder et sæt med to filtre.
Vejl. pris kr. **705**

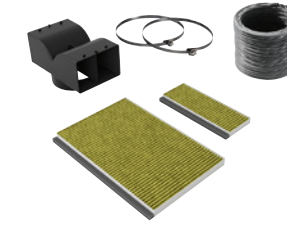

LZ11AFI16
cleanAir Plus startsæt
Startsæt til brug ved recirkulation. Passer til flade emhætter med skorsten. Levetid: 12 måneder.
Lugtreduktion: ~90 %.
Anti-Fish-behandling.
Anti-Pollen.
Pollenreducering: ~99 %.
Indeholder adapter, to kulfiltre, flexslange og to spændebånd.
Vejl. pris kr. **1 166**



LZ11AXE61
Skorsten sortlakeret – kan erstatte skorstenen i rustfrit stål der leveres sammen med emhætten
Passer til alle væghængte emhætter i skrå- og plano design. Kan anvendes både til aftræk og recirkulation.
Vejl. pris kr. **1 760**



LZ10AXK50
Skorstensforlænger 1 meter, stål
Skorstensforlænger 1 m til væghængte emhætter. Passer til alle emhætter i skråt og plano design. Højden kan øges med maks. 530 mm. Kan anvendes både til aftræk og recirkulation.
Vejl. pris kr. **1 559**



LZ10AXL50
Skorstensforlænger 1,5 meter, stål
Skorstensforlænger 1,5 m til væghængte emhætter. Passer til alle emhætter i skråt og plano design. Højden kan øges med maks. 1030 mm. Kan anvendes både til aftræk og recirkulation.
Vejl. pris kr. **1 860**

Udtræksemhætter.

LI64LB531, LI64MA531, LI64MB521, LI67RB531, LI67SA531, LI97RB531

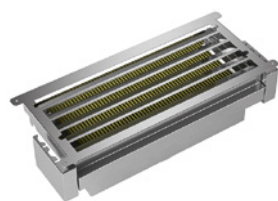

LZ11XC16
cleanAir Plus-modul
cleanAir Plus-modul til emhætter indbygget i overskabe.
Levetid: 12 måneder.
Lugtreduktion: ~95 %.
Anti-Fish-behandling.
Anti-Pollen.
Pollenreducing: ~99 %.
Til montering øverst oppe i overskabet. Indeholder modul med ramme og udtræk for enkel filterudskiftning, cleanAir Plus-filter, fleksslange og 2 spændebånd.
Vejl. pris kr. **2 464**

Gribelister 60 cm
Passer til alle 60 cm udtræksemhætter uden elektronik i gribelisten.



LZ46521
Gribeliste, hvid, med Siemens logo.
Vejl. pris kr. **705**

LZ46551
Gribeliste, stål, med Siemens logo.
Vejl. pris kr. **382**

LZ46561
Gribeliste, sort, med Siemens logo.
Vejl. pris kr. **705**

LZ46850
Gribeliste, stål/sort glas med logo.
Vejl. pris kr. **845**

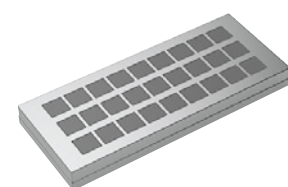

LZ10TP00
cleanAir-filter – Long Life
Tilbehør til cleanAir-modul LZ11XC16. Long Life cleanAir-filter til regenerering.
Levetid: 10 år.
Lugtreduktion: ~ 95 %.
Regenereringsproces: 2 timer ved 200 °C i ovnen hver 4. måned.
Vejl. pris kr. **3 339**

Gribelister 90 cm
Passer til alle 90 cm udtræksemhætter uden elektronik i gribelisten.



LZ49521
Gribeliste, hvid, med Siemens logo.
Vejl. pris kr. **875**

LZ49551
Gribeliste, stål, med Siemens logo.
Vejl. pris kr. **463**

LZ49561
Gribeliste, sort, med Siemens logo.
Vejl. pris kr. **875**

LZ49850
Gribeliste, stål/sort glas med Siemens logo.
Vejl. pris kr. **1 056**

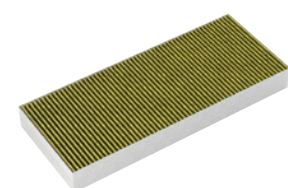

LZ11XB16
cleanAir Plus-filter
Udskiftningsfilter til startset LZ11XC16.
Levetid: 12 måneder.
Lugtreduktion: ~95 %.
Anti-Fish-behandling.
Anti-Pollen.
Pollenreducing: ~99 %.
Vejl. pris kr. **554**



LZ46600
Nedsænkingsramme
Til 60 cm udtræksemhætter LI67... Med nedsænkingsrammen kan emhættens udtræk også gemmes helt væk i overskabet.
Til montering direkte på bagvæggen.
Vejl. pris kr. **1 489**

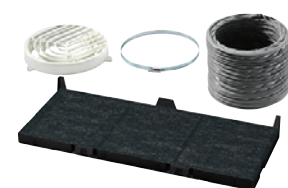

LZ45650
Standard kulfiltersæt
Startset til brug for recirkulation. Standard kulfilter.
Levetid: 12 måneder.
Lugtreduktion: > 80 %.
Indeholder 1 kulfilter, fleksslange, rist og 2 spændebånd.
Vejl. pris kr. **382**



LZ49200
Installationssæt 90 cm
Installationssæt til 90 cm udtræksemhætter i 90 cm brede overskabe. Indeholder 2 monteringsvinkler.
Vejl. pris kr. **554**

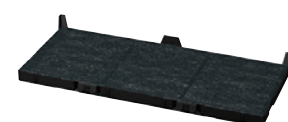

LZ45610
Standard kulfilter
Tilbehør til kulfiltersættet LZ45650. Standard kulfilter.
Levetid: 12 måneder.
Lugtreduktion: > 80 %.
Indeholder 1 kulfilter.
Vejl. pris kr. **282**

Indbyggede emhætter.

LB55565, LB75565



LZ73050
Standard kulfilter
Til brug for recirkulation. Ekstratilbehør til indbygget emhætte LB55565 og LB75565.
Vejl. pris kr. **231**

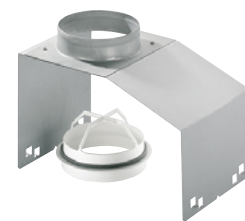

LZ74020
Monteringshjælpesæt
Ekstratilbehør til LB55565 og LB75565, hvis slangen ikke kan monteres på emhætten ovenfra.
Vejl. pris kr. **664**

Emhætte til underbyg.

LU63LCC20



LZ27001
Standard kulfilter
Kulfilter der effektivt reducerer mados og lugt.
Vejl. pris kr. **231**

© 2021 BSH Hvidevarer A/S.
Ret til ændringer forbeholdes.
Forbehold for trykfejl og prisændringer
03/2021

BSH group er indehaver af varemærkelicens fra Siemens AG.

BSH Hvidevarer A/S

Telegrafvej 4
2750 Ballerup
Telefon: 44 89 85 25

siemens-home.bsh-group.com/dk

Home Connect er en service, der tilbydes af Home Connect GmbH. For mere information om Home Connect, besøg siemens-home.bsh-group.com/dk. Home Connect er kun tilgængelig i udvalgte lande. For at bruge Home Connect, skal du oprette en brugerkonto og registrere dig hos Home Connect GmbH.