

CASO®

G E R M A N Y

Original bruksanvisning

Mikrovågs-, grill- och varmluftsugn HCMG 25



artikel-Nr. 3354

Braukmann GmbH

Raiffeisenstraße 9

D-59757 Arnsberg

Service-Hotline International:

Tel.: +49 (0) 29 32 / 80 55 4 – 99

Fax: +49 (0) 29 32 / 80 55 4 – 77

eMail: kundenservice@caso-germany.de

Internet: www.caso-germany.de

Dokument-Nr.: 3354 28-09-2015

Forbehold for tryk- og tastefejl.

© 2015 Braukmann GmbH

1	Original bruksanvisning	7
1.1	Allmänt	7
1.2	Information om denna bruksanvisning	7
1.3	Varningstexter	7
1.4	Ansvarsbegränsning.....	8
1.5	Upphovsmannarättsskydd	8
2	Säkerhet	8
2.1	Avsedd användning	9
2.2	Allmänna säkerhetsanvisningar	9
2.3	Riskkällor	10
2.3.1	Risker genom mikrovågor	10
2.3.2	Risiko för brännskador	11
2.3.3	Brandrisk	12
2.3.4	Explosionsrisk	12
2.3.5	Risker genom elektrisk ström.....	13
3	Idrifttagning	13
3.1	Säkerhetsanvisningar	13
3.2	Leveransomfattning och transportinspektion	13
3.3	Uppackning.....	14
3.4	Avfallshantering av emballaget.....	14
3.5	Uppställning.....	14
3.5.1	Krav på uppställningsplatsen	14
3.5.2	Uppställning av apparaten	15
3.5.3	Undvikande av radiostörningar.....	15
3.6	Montering av tillbehör	16
3.6.1	Roterande glastallrik	16
3.6.2	Grillgaller	16
3.7	Elektrisk anslutning	16
3.7.1	Förlängningskabel.....	17
4	Uppbyggnad och funktion.....	18
4.1	Totalöversikt.....	18
4.2	Manöverorgan och display.....	19
4.3	Piptoner.....	20
4.4	Säkerhetsanordningar	20
4.4.1	Varningsanvisningar på apparaten.....	20
4.4.2	Lucklåsing	20
4.4.3	Barnspärr	20

4.5	Märkskylt.....	21
5	Manövrering och drift	21
5.1	Principer för tillagning med mikrovågor	21
5.2	Driftarter	22
5.3	Anvisningar om matlagningskärn för mikrovågsugn.....	22
5.4	Öppna/stänga luckan	23
5.5	Aktivering efter programval.....	23
5.6	Snabbstart.....	23
5.7	Fråslag/avbrott	24
5.8	Inställning av klocka	24
5.9	Timerfunktion	25
5.10	Driftart "Mikrovågor".....	25
5.11	Driftart "Grill" och kombinationsprogram.....	26
5.12	Driftart "Varmluft"	27
5.12.1	Driftart "Varmluft" med förvärmning.....	28
5.12.2	Driftart "Varmluft" utan förvärmning.....	28
5.13	Driftart "Tillagning i flera steg"	29
5.14	Driftart "Automatikprogram"	30
5.15	Driftart "Upptining"	31
5.15.1	Driftart "Upptining" efter vikt	31
5.15.2	Driftart "Upptining" efter tid.....	31
5.16	Funktionsförfrågan	32
6	Rengöring och skötsel.....	32
6.1	Säkerhetsanvisningar	32
6.2	Rengöring	32
7	Åtgärdande av störningar.....	33
7.1	Säkerhetsanvisningar	33
7.2	Orsaker till och åtgärdande av störningar	34
8	Avfallshantering av uttjänt apparat	34
9	Garanti.....	35
10	Tekniska data.....	35
11	Betjeningsvejledning	37
11.1	Generelt.....	37
11.2	Informationer om denne vejledning.....	37
11.3	Advarselshenvisninger	37
11.4	Ansvarsbegrænsning.....	38

11.5 Ophavsretlig beskyttelse	38
12 Sikkerhed	38
12.1 Formålsbestemt anvendelse	38
12.2 Generelle sikkerhedshenvisninger	39
12.3 Farekilder	40
12.3.1 Fare på grund af mikrobølger.....	40
12.3.2 Forbrændingsfare!.....	40
12.3.3 Brandfare	41
12.3.4 Eksplosionsfare.....	42
12.3.5 Fare som følge af elektrisk strøm.....	42
13 Ibrugtagning	42
13.1 Sikkerhedshenvisninger	43
13.2 Leveringsomfang og transportinspektion.....	43
13.3 Udpakning.....	43
13.4 Bortskaffelse af emballagen.....	43
13.5 Opstilling.....	44
13.5.1 Krav til opstillingsstedet.....	44
13.5.2 Opstilling af apparatet	44
13.5.3 Undgåelse af radiostøj	44
13.6 Montering af tilbehør	45
13.6.1 Glasdrejetallerken	45
13.6.2 Grillrist	45
13.7 Elektrisk tilslutning	45
13.7.1 Forlængerkabel.....	46
14 Konstruktion og funktion	47
14.1 Samlet oversigt.....	47
14.2 Betjeningselementer og indikationer	48
14.3 Signal bip	49
14.4 Sikkerhedsudstyr	49
14.4.1 Advarselshenvisninger på apparat.....	49
14.4.2 Dørlås	49
14.4.3 Børnesikring	49
14.5 Typeskilt.....	50
15 Betjening og drift.....	50
15.1 Grundlæggende om mikrobølgetilberedning.....	50
15.2 Driftsmåder	51
15.3 Henvisninger om køkkengrej til mikrobølgeovne.....	51
15.4 Åbne/lukke låge	52

15.5	Tilkobling efter programvalg	52
15.6	Lynstart	53
15.7	Slukke/Afbryde	53
15.8	Indstilling af ur.....	53
15.9	Timerfunktion	54
15.10	Driftsfunktion "Mikrobølge".....	54
15.11	Driftsformen "Grill" og kombinationsprogrammer.....	55
15.12	Driftsfunktion "Varmluft"	56
15.12.1	Driftsfunktion "Varmluft" med forvarmning.....	56
15.12.2	Driftsfunktion "Varmluft" uden forvarmning.....	57
15.13	Driftsformen "Flertrinstilberedning"	57
15.14	Driftsform "automatisk tilberedningsprogram"	58
15.15	Driftsfunktion "Optøning"	60
15.15.1	Driftsfunktion "Optøning" efter vægt.....	60
15.15.2	Driftsfunktion "Optøning" efter tid	60
15.16	Funktionsspørgsmål	60
16	Rengøring og pleje.....	61
16.1	Sikkerhedshenvisninger	61
16.2	Rengøring	61
17	Fejlafhjælpning.....	62
17.1	Sikkerhedshenvisninger	62
17.2	Fejlårsager og afhjælpning.....	62
18	Bortskaffelse af det gamle apparat.....	63
19	Garanti.....	64
20	Tekniske data.....	64

1 Original bruksanvisning

1.1 Allmänt

Läs informationen i denna text, så att du snabbt lär känna din apparat och kan utnyttja dess funktioner i full utsträckning.

Du kommer att ha nytta av din apparat under många år, om du hanterar och sköter den på rätt sätt.

Vi önskar mycket nöje vid användningen.

1.2 Information om denna bruksanvisning

Denna bruksanvisning utgör en del av HCMG 25 (här nedan kallad apparaten) och ger dig viktiga anvisningar för drift, säkerhet, avsedd användning och skötsel av apparaten.

Bruksanvisningen måste alltid finnas till hands vid apparaten och ska läsas och tillämpas av alla som arbetar med:

- idrifttagning,
- manövrering,
- åtgärdande av störningar och/eller
- rengöring

av apparaten.

Förvara denna bruksanvisning väl och lämna den vidare till nästa ägare tillsammans med apparaten.

1.3 Varningstexter

I denna bruksanvisning används följande varningstexter:

▲GEFAHR

FARA

En varningstext i denna riskklass, markerar en hotande farlig situation.

Om den farliga situationen inte undviks, leder denna till dödsfall eller svåra personskador.

► Anvisningarna under denna varningstext måste följas, för att undvika faran för dödsfall eller allvarliga personskador.

▲WARNING

VARNING

En varningstext i denna riskklass, markerar en eventuellt farlig situation.

Om den farliga situationen inte undviks, kan den leda till allvarliga skador.

► Anvisningarna under denna varningstext måste följas, för att undvika personskador.

▲VORSICHT**FÖRSIKTIGHET**

En varningstext i denna riskklass, markerar en eventuellt farlig situation.

Om den farliga situationen inte undviks, kan den leda till lätta eller medelsvåra skador.

► Anvisningarna under denna varningstext måste följas, för att undvika personskador.

HINWEIS**OBS**

En OBS-text ger ytterligare information, som underlättar arbetet med apparaten.

1.4 Ansvarsbegränsning

All teknisk information i denna bruksanvisning, liksom data och anvisningar för installation, drift och skötsel svarar mot aktuell nivå vid pressläggningen och lämnas mot bakgrund av våra hittillsvarande erfarenheter och kunskaper.

Inga anspråk kan ställas med anledning av uppgifterna, bilderna och beskrivningarna i denna anvisning.

Tillverkaren påtar sig inget ansvar för skador till följd av:

- att anvisningarna inte följs
- att användning sker på icke avsett sätt
- icke fackmässiga reparationer
- tekniska förändringar, modifieringar av apparaten
- användning av otillåtna reservdelar

Modifieringar av apparaten rekommenderas inte och omfattas inte av garantin.

Översättningar görs i god tro. Vi tar inget ansvar för översättningsfel, även när översättningen är gjord av oss eller för vår räkning. Bindande återstår bara den tyska originaltexten.

1.5 Upphovsmannarättsskydd

Denna dokumentation är upphovsmannarättsligt skyddad.

Alla rättigheter, även avseende fotomekanisk reproduktion, mångfaldigande och spridning via speciella metoder (t.ex. databearbetning, datamedium och datanät), även delvis, är förbehållna caso Deutschland Braukmann GmbH.

Med reservation för innehållsmässiga och tekniska ändringar.

2 Säkerhet

I detta avsnitt får du viktiga säkerhetsanvisningar för arbetet med apparaten.

Denna apparat svarar mot föreskrivna säkerhetsbestämmelser. En felaktig användning kan emellertid leda till person- och egendomsskador.

2.1 Avsedd användning

Denna apparat är enbart avsedd att användas inomhus i hushållet för

- Upptining
- uppvärmning
- matlagning
- Grillning
- inkokning
- bakning

av livsmedel och drycker.

All annan eller därutöver gående användning räknas som inte avsedd.

▲WARNING VARNING

Fara genom icke avsedd användning!

Apparaten kan ge upphov till fara i samband med icke avsedd användning och/eller annat bruk.

- ▶ Apparaten får uteslutande användas på avsett sätt.
- ▶ De i denna bruksanvisning beskrivna metoderna ska följas.

Anspråk av alla former på grund av skador till följd av icke avsedd användning är uteslutna. Enbart användaren står då ensam för risken.

2.2 Allmänna säkerhetsanvisningar

HINWEIS OBS

Följ nedanstående allmänna säkerhetsanvisningar för säker användning av apparaten:

- ▶ Kontrollera apparaten före användning med avseende på utifrån synliga skador. Ta inte en skadad apparat i drift.
- ▶ I samband med skador på anslutningskabeln måste en särskild anslutningskabel monteras genom en av tillverkaren auktoriserad fackman.
- ▶ Denna apparat kan användas av såväl barn från 8 år och uppåt, som personer med mentalt, sensoriskt eller fysiskt handikapp, om de erhållit instruktioner om säker drift och förstår de möjliga riskerna.
- ▶ Barn får inte leka med apparaten.
- ▶ Rengörings- och underhållsarbeten får inte utföras av barn utan tillsyn.
- ▶ Använd enbart köksutrustning och föremål som är avsedda för användning i mikrovågsapparater.
- ▶ Apparaten ska rengöras regelbundet och livsmedelsrester ska alltid avlägsnas.
- ▶ Läs och observera "Risker genom mikrovågor".
- ▶ Apparaten får enbart monteras eller ställas upp i enlighet med bifogade anvisningar.
- ▶ Lämna inte apparaten utan tillsyn under drift.
- ▶ Kör aldrig ugnen när den är tom, detta kan skada apparaten.
- ▶ Apparaten är inte avsedd för att torka, värma eller hetta upp levande djur.
- ▶ Stektermometrar passar inte för användning med mikrovågor.

HINWEIS**OBS**

- ▶ Använd inte ugnen för förvaringsändamål. Lämna inga pappersprodukter, husgeråd eller livsmedel i ugnen, när den inte används.
- ▶ Förvara eller använd inte apparaten utomhus.
- ▶ Använd inte apparaten i närheten av vatten, i fuktiga källarlokalerna eller i närheten av pooler.
- ▶ Ångrengöring får inte användas på apparaten.
- ▶ Apparats baksida måste placeras mot en vägg.
- ▶ Reparationer får enbart utföras av kompetent fackpersonal, som utbildats av tillverkaren. Allvarliga risker för användaren kan uppkomma genom icke fackmässiga reparationer.
- ▶ En reparation av apparaten under garantitiden får enbart utföras hos av tillverkaren auktoriserad kundservice, annars föreligger inte längre något garantiåtagande för efterföljande skador.
- ▶ Defekta komponenter får enbart bytas ut mot originalreservdelar. Enbart med sådana delar, garanteras att säkerhetskraven uppfylls.
- ▶ Apparaten är inte avsedd för drift via ett externt tidur eller fjärrstyrning.
- ▶ LÄS DESSA SÄKERHETSANVISNINGAR NOGGRANT OCH SPARA DEM FÖR FRAMTIDA BRUK.

2.3 Riskkällor

2.3.1 Risker genom mikrovågor

⚠ WARNUNG**VARNING**

Mikrovågors inverkan på människokroppen kan leda till skador.

Följ nedanstående säkerhetsanvisningar för att inte utsätta dig själv eller andra för mikrovågor:

- ▶ Använd aldrig apparaten med öppnad lucka. Till följd av en defekt eller manipulerad säkerhetsbrytare, föreligger risk för att direkt utsätta sig för mikrovågor.
- ▶ Placera inga föremål mellan ugnens front och lucka och undvik avlagringar av smuts och eller rengöringsmedelsrester på apparatens packningsytor.
- ▶ Använd inte apparaten om:
 - luckan är bockad
 - luckans gångjärn sitter lösa
 - det finns synliga hål eller sprickor i hölje, lucka eller ugnsväggar.
- ▶ Om luckan eller dess packningar är skadade, får apparaten inte tas i drift, förrän fackpersonal utfört motsvarande reparationsåtgärder.
- ▶ Ta inte bort några skydd på apparaten.
- ▶ Reparation och servicearbeten där strålskyddsskärmen avlägsnas, får enbart utföras av fackpersonal på grund av riskerna i detta sammanhang.

2.3.2 Risko för brännskador

⚠️ WARNUNG VARNING

Såväl i denna apparat upphettade livsmedel som använda tillagningskärl samt apparatens yta kan bli mycket heta.

Följ nedanstående säkerhetsanvisningar för att inte utsätta dig själv eller andra för brännskador eller skållning:

- ▶ I samband med grillning med och utan mikrovågsdrift, blir ugnen, grillelementen och apparatluckan heta! Därför ska kabeln hållas på avstånd från ytorna och apparatens ventilationsöppningar får inte täckas.
- ▶ Åtkomliga delar kan bli heta när apparaten körs och därför ska barn hållas på avstånd.
- ▶ Under drift värms apparaten upp; värmeelementen i ugnen får därför inte vidröras.
- ▶ Under drift värms apparaten och åtkomliga delar upp kraftigt. Därför får värmeelementen inte vidröras, och barn under 8 år ska hållas på avstånd eller under ständig uppsikt.
- ▶ Använd grillhandskar när du sätter in eller tar ut sådant som ska färgsättas och överbakas samt vid hantering i ugnen när grillen är inkopplad eller nyligen varit inkopplad.
- ▶ Använd inte ugnen för fritering. Het olja kan skada ugnsdetaljer och kokkärl och orsaka brännskador.
- ▶ Tänk på, att med apparaten i mikrovågsdrift, är det i princip mat och vätskor som värms upp och inte kärlet i sig. Även om locket till ett kärl inte är varmt när du tar ut kärlet ur ugnen, uppstår när du tar av locket samma mängd ånga och stänk, som vid konventionell tillagning.
- ▶ Kontrollera alltid temperaturen på det tillagade, särskilt om du värmer **livsmedel eller vätskor till spädbarn**. Vi rekommenderar att aldrig inta livsmedel eller vätskor som kommer direkt från ugnen. Vänta några minuter och rör om i maten eller vätskan, till dess att värmen fördelats likformigt.
- ▶ I samband med vissa livsmedel, finns risk för brännskador genom fördröjd uppsjudning. Vänta till dess att livsmedel som består av en blandning av fett och vatten, t.ex. buljong, fått stå ca 30 till 60 sekunder, innan maten tas ut ur ugnen. Då får blandningen tid att sätta sig. Man kan även förhindra plötslig uppsjudning, om man ställer en sked i maten eller vätskan eller en buljongtärning tillsätts.
För att förhindra fördröjd uppsjudning, går det också att ställa en metallsked i kärlet före tillagning. Var då noga med att skeden inte någonstans kommer i kontakt med apparatens väggar eller med grillen, eftersom detta kan leda till skador på apparaten.

2.3.3 Brandrisk

▲WARNUNG VARNING

Vid felaktig användning av apparaten föreligger risk för brand genom antändning av innehållet.

Följ nedanstående säkerhetsanvisningar för att undvika brandrisk:

- ▶ Tänk på, att tiderna i samband med tillagning, uppvärmning och upptining med apparaten ofta är betydligt kortare än på spisen eller i en vanlig ugn. För långa inkopplingstider leder till uttorkning eller självantändning av livsmedlet. Brandrisk föreligger!
Brandrisk föreligger även vid alltför långvarig torkning av bröd, blommor och örter.
- ▶ Överhetta inte livsmedlen.
- ▶ Värm inte förpackningar med korn, körsbärskärnor eller gelé och liknande i apparaten. Dessa föremål kan antändas, även när du efter uppvärmning tar ut dem ur apparaten.
- ▶ Värm inte upp alkohol i outspätt skick.
- ▶ Lämna inte apparaten utan tillsyn, när du värmer eller tillagar livsmedel i engångsbehållare av plast, papper eller andra brännbara material. Engångsbehållare av plast måste ha de under "**Anvisningar för mikrovågskokkärl**" uppräknade egenskaperna.
- ▶ Vid rökutveckling, ska apparaten slås från och nätkontakten dras ur; luckan måste hållas stängd för att kväva lågor.
- ▶ Använd aldrig apparaten för förvaring eller torkning av lättantändliga material.

2.3.4 Explosionsrisk

▲WARNUNG VARNING

Om apparaten används på felaktigt sätt föreligger explosionsrisk till följd av uppkommande övertryck.

Följ nedanstående säkerhetsanvisningar för att undvika explosionsrisk:

- ▶ Vätskor och andra livsmedel får inte värmas upp i slutna behållare, eftersom dessa lätt kan explodera.
- ▶ På grund av antändningsrisken ska apparaten inte lämnas utan tillsyn vid uppvärmning i plastkärl. .
- ▶ Ta bort förslutningslock och napp på nappflaskor.
- ▶ Använd vid tillagning inga kärl med ihåliga handtag och lockknoppar, där fukt kan tränga in, om dessa hålrum inte är tillräckligt ventilerade.
- ▶ Oskalade eller hela hårdkokta ägg, ska inte hettas upp i en mikrovågsugn, eftersom de kan explodera även efter tillagningstiden.
- ▶ Ta bort insatta trådförslutningar från pappers- eller plastpåsar, så att inget övertryck kan bildas.

2.3.5 Risker genom elektrisk ström

⚠GEFAHR

Livsfara genom elektrisk ström!

Vid kontakt med spänningsförande ledningar eller komponenter föreligger livsfara!

Följ nedanstående säkerhetsanvisningar för att undvika risker orsakade av elektrisk ström:

- ▶ I samband med skador på anslutningskabeln måste en särskild anslutningskabel monteras genom en av tillverkaren auktoriserad fackman.
- ▶ Kör inte denna apparat, om dess elkabel eller väggkontakt är skadad, om den inte fungerar på föreskrivet sätt eller om den har tappats eller skadats. Om strömkabeln eller väggkontakten har skadats, måste den bytas ut av tillverkaren eller dennes serviceombud, för att undvika faror.
- ▶ Apparatens hölje får under inga omständigheter öppnas. Om spänningsförande anslutningar vidrörs och den elektriska och mekaniska konstruktionen förändras, föreligger risk för elektriska stötar. Därutöver kan funktionsstörningar uppkomma i apparaten.

3 Idrifttagning

I detta avsnitt finns viktiga anvisningar för idrifttagning av apparaten. Följ anvisningarna för att undvika risker och skador.

3.1 Säkerhetsanvisningar

⚠WARNUNG

VARNING

I samband med idrifttagning av apparaten kan person- och egendomsskador uppkomma!

Följ nedanstående säkerhetsanvisningar för att undvika risker:

- ▶ Förpackningsmaterialen är inga leksaker. Risk för kvävning.
- ▶ Till följd av enhetens höga vikt, ska såväl transport som uppackning och uppställning utföras av två personer.

3.2 Leveransomfattning och transportinspektion

Mikrovågsugnen HCMG25 levereras som standard med följande komponenter:

- Mikrovågsugn HCMG 25
- rullring
- roterande glastallrik
- grillgaller
- bruksanvisning

HINWEIS

OBS

- ▶ Kontrollera att leveransen är komplett och med avseende på synliga skador.
- ▶ Rapportera omedelbart ofullständig leverans eller skador till följd av bristfällig förpackning eller genom transporten till speditören, försäkringsbolaget och leverantören.

3.3 Uppackning

Apparaten packas upp enligt följande:

- Ta ut tillbehören ur ugnstrymmet och avlägsna förpackningsmaterialet.
- Kontrollera apparaten avseende eventuella skador (bucklor, skadad lucka etc.). Skadade apparater får inte tas i drift.
- Hölje: Ta bort skyddsplasten som omger mikroågsugnen.
- Det ljusbruna/silverfärgade skyddet invändigt i ugnen, skyddar magnetronen och får inte avlägsnas.



3.4 Avfallshantering av emballaget

Emballaget skyddar apparaten mot transportskador. Förpackningsmaterialen har valts efter miljövänliga och avfallshanteringstekniska aspekter och är därför återvinningsbara.

Återvinning av förpackningen i materialkretsloppet sparar råmaterial och minskar avfallsberget. Lämna förpackningsmaterial som inte längre behövs till ett uppsamlingsställe på din ort.

HINWEIS

OBS

- ▶ Behåll om möjligt originalförpackningen under apparatens garantitid, för att vid ett garantifall på föreskrivet sätt åter kunna förpacka apparaten.

3.5 Uppställning

3.5.1 Krav på uppställningsplatsen

För säker och felfri drift av apparaten, måste uppställningsplatsen uppfylla följande förutsättningar:

- Apparaten måste ställas upp på en fast, jämn, horisontell och värmebeständig yta med tillräcklig bärförmåga för ugnen och den tyngsta maträtt som förväntas bli tillagad i ugnen.
- Välj uppställningsplatsen så, att barn inte kommer åt heta ytor på apparaten.
- Apparaten är inte avsedd för inbyggnad i vägg eller placering i inbyggt skåp.
- Ställ inte apparaten i en het, våt eller mycket fuktig omgivning eller i närheten av brännbara material.
- Låt inte kabeln hänga ner över kanten på ett bord eller en arbetsyta.
- Eluttaget måste vara lätt åtkomligt, så att det i en nödsituation går lätt att dra ur nätsladden.
- Uppställning av apparaten på icke-stationära uppställningsplatser (t.ex. fartyg) får enbart utföras av fackföretag/fackpersonal, om de säkerställer förutsättningar för säkerhetsmässigt korrekt användning av denna apparat.

3.5.2 Uppställning av apparaten

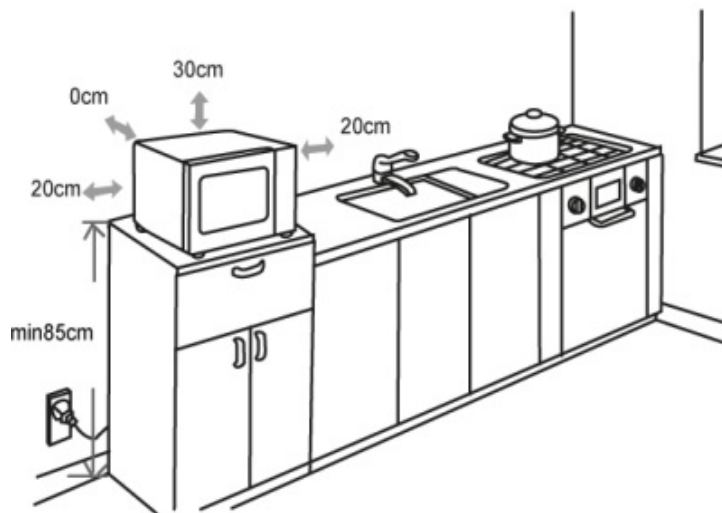

- 1) Välj en plan uppställningsyta med tillräckligt utrymme för ventilationsöppningarna.
 - a) Uppställningsytan måste finnas minst 85 cm över golvet.
 - b) Apparats baksida måste vändas mot en vägg. Ovanför apparaten krävs ett fritt utrymme om 30 cm och avståndet i sidled till andra apparater eller anordningar måste uppgå till minst 20 cm.
 - c) Ta INTE bort fötterna på apparats undersida.
 - d) Täck inga öppningar på apparaten och blockera dem inte.
 - e) Om ventilationsöppningarna täcks över, kan detta skada apparaten.
 - f) Placera mikrovågsugnen så långt som möjligt från radio- eller TV-mottagare, eftersom driften kan störa radio- och TV-mottagningen.
- 2) Anslut apparats nätkontakt till ett normalt jordat vägguttag. Var noga med att apparats spänning och nätfrekvens (se märkskylt) motsvarar elnätet i hushållet.

3.5.3 Undvikande av radiostörningar

Genom enheten kan störningar uppstå i radio- och TV-mottagare eller liknande apparater.

- Störningar kan åtgärdas eller minskas genom följande åtgärder:
- Rengör apparats lucka och tätningssytor.
- Ställ radion, TV:n etc så långt som möjligt från apparaten.
- Anslut enheten till ett annat vägguttag, så att skilda strömkretsar används för enheten och den störda mottagaren.
- Använd en föreskriftsenligt installerad antenn till mottagaren, för att säkerställa god mottagning.

3.6 Montering av tillbehör

3.6.1 Roterande glastallrik

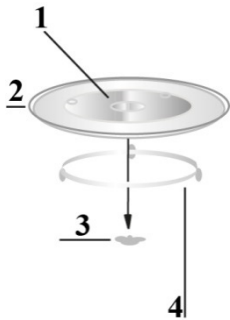

- 1 Nav (undersida)
- 2 Roterande glastallrik
- 3 Vridkors
- 4 Rullring

Den roterande glastallriken monteras enligt följande:

- Sätt in rullringen
- Sätt på den roterande glastallriken på ett sådant sätt, att spåren på tallrikens undersida passar in på vridkorset.
- Sätt inte in den roterande tallriken fel. Den måste kunna rotera fritt.
- I samband med matlagning, måste alltid den roterande tallriken och tillhörande rullring användas.
- All mat och alla kärl placeras alltid på den roterande tallriken eller grillgallret för uppvärmning.
- Om den roterande glastallriken eller tillhörande rullring spricker eller går sönder, kontakta då omedelbart ditt servicecenter.

3.6.2 Grillgaller

- Ställ grillgallret på den roterande glastallriken.

HINWEIS

OBS

- ▶ Grillgallret används enbart vid grill-, varmlufts- och kombinationsdrift C3.

3.7 Elektrisk anslutning

⚠GEFAHR

FARA

- ▶ Fara genom elektriska stötar
- ▶ Kontakt med invändiga komponenter kan leda till allvarliga skador eller dödsfall.
- ▶ Apparaten får inte demonteras.
- ▶ Genom felaktig jordning kan elektriska stötar uppstå. Använd inget vägguttag som inte är korrekt installerat och jordat.
- För säker och felfri drift av apparaten, ska följande anvisningar iakttas i samband med den elektriska anslutningen:
- Innan apparaten ansluts, ska anslutningsdata (spänning och frekvens) på märkskylten jämföras med ditt elnät. Dessa data måste överensstämja, för att apparaten inte ska skadas.
Rådfråga din elektriker, om du är tveksam.

- Väggtaget måste säkras via en 16 A felströmsbrytare, separerad från andra strömförbrukare.
- Anslutning av apparaten till elnätet, får maximalt ske via en 3 meter lång, utrullad skarvsladd med en area om minst 1,5 mm². Användning av grenuttag eller –dosor är förbjudet på grund av den därmed förknippade brandfaran.
- Försäkra dig om att elkabeln är oskadad och inte dras över eller under apparaten eller över ytor som är heta och/eller har vassa kanter.
- Apparaten måste jordas. I samband med en kortslutning, ger jordningen skydd mot elektriska stötar, eftersom den elektriska strömmen avleds via en extra ledning. Apparaten är utrustad med motsvarande kabel med jordledare och jordad stickkontakt. Kontakten måste anslutas till ett fackmässigt installerat och jordat uttag.
- Apparatus elektriska säkerhet garanteras enbart, om den ansluts till ett på föreskriftsenligt sätt monterat jordningssystem. Det är förbjudet att använda apparaten via ett ojordat uttag. Låt en behörig elektriker kontrollera installationen i ditt hem, om du är tveksam.
Tillverkaren ansvarar inte för skador, förorsakade genom saknad eller trasig jordledare.

3.7.1 Förlängningskabel

- Anslutningskabeln är kort för att den inte ska tvinnas eller utgöra en snubblingsrisk.
- Om en längre kabel eller förlängningskabel används:
 - 1) Kabeln eller skarvsladden måste minst tåla apparatus elektriska effekt.
 - 2) I samband med förlängningskabel måste denna vara en jordad 3-ledarkabel.
 - 3) Den långa kabeln måste dras på ett sådant sätt, att den inte hänger ner över kanten på ett bord eller en arbetsyta, där barn kan dra ner den och också så att den innebär någon snubblingsrisk.

4 Uppbyggnad och funktion

I detta avsnitt ges viktig information om apparatens uppbyggnad och funktion.

4.1 Totalöversikt

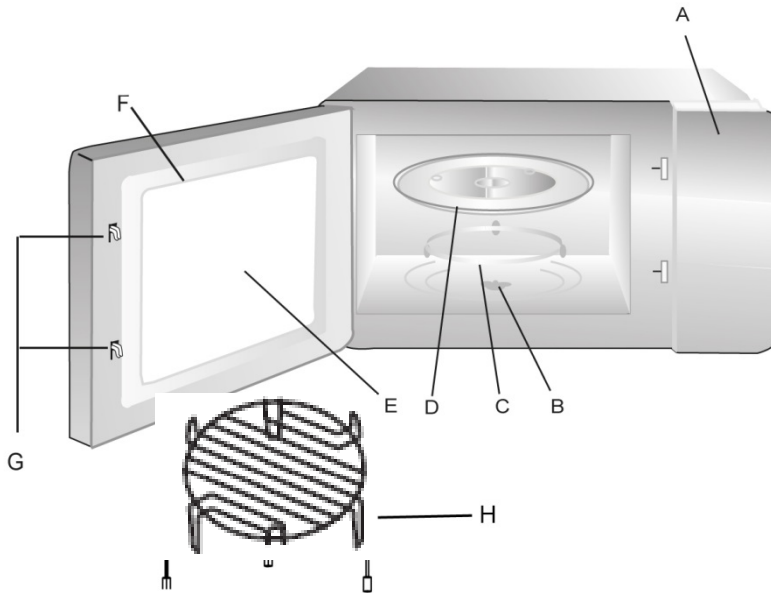

- A) Manöverpanel
tillagningstid, effekt, funktion och
aktuell tid visas.
- B) Drivaxel
- C) Rullring
- D) Roterande-glastallrik
- E) Ugnsfönster
- F) Lucka
- G) Säkerhetslucklås
- H) Grillgaller

4.2 Manöverorgan och display

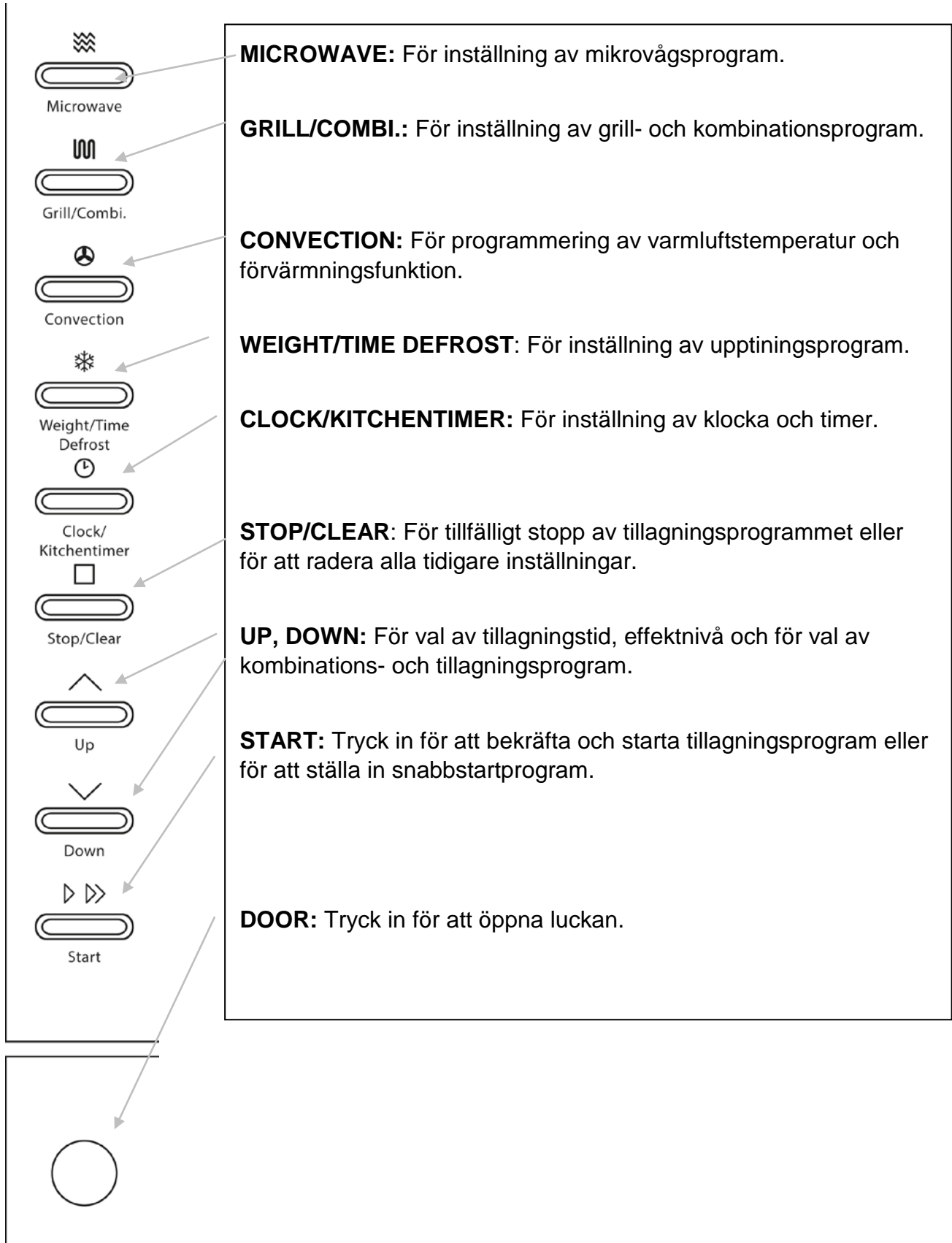

4.3 Piptoner

Som akustisk information avger apparaten följande pip-toner:

- **En pip-ton:** Apparaten har accepterat indata
- **Två pip-toner:** Innebär en uppmaning att vända maten eller i samband med förvärmningsfunktionen, att placera maten i ugnen.
- **Fem pip-toner:** Slutet på tillagningstiden har uppnåtts.
- **Ingen pip-ton:** Apparaten har inte accepterat indata. Kontrollera dessa och försök igen.

4.4 Säkerhetsanordningar



4.4.1 Varningsanvisningar på apparaten

▲VORSICHT FÖRSIKTIGHET

Fara genom heta ytor!

Baktill på höljets ovansida finns en varningsanvisning för fara genom heta ytor. Apparats yta kan bli mycket het.

- ▶ Vidrör inte den heta apparatytan. Risk för brännskador!
- ▶ Ställ eller lägg inga föremål på apparaten.
- ▶ Placera inte mikrovågsugnen ovanpå en spishäll eller annan värmealstrande apparat, eftersom mikrovågsugnen kan skadas av detta och garantin blir då ogiltig.

4.4.2 Lucklåsning

I apparatens lucklås finns en inbyggd säkerhetsbrytare, som förhindrar drift av apparaten med öppen lucka.

▲VORSICHT FÖRSIKTIGHET

Fara genom mikrovågor!

Om denna säkerhetsanordning är defekt eller förbikopplad, utsätter du dig själv och andra för direkt mikrovågsstrålning.

- ▶ Kör inte apparaten, om säkerhetsbrytaren är defekt.
- ▶ Sätt inte denna säkerhetsanordning ur funktion.

4.4.3 Barnspärr

Barnspärren hindrar barn från att använda apparaten utan tillsyn.

◆ Aktivering av barnspärren:



Stop/Clear

Tryck på knappen **STOP/CLEAR** i tre sekunder, tills en lång pip-ton hörs och funktionsdisplayen  tänds. I låst tillstånd är alla knappar avaktiverade.



◆ Avaktivering av barnspärren:

Tryck på knappen **STOP/CLEAR** i tre sekunder, tills en lång pipton hörs och funktionsdisplayen  slocknar. I frikopplat tillstånd är alla knappar åter aktiverade.

4.5 Märkskylt

Märkskylten med anslutnings- och effektdata finns på apparatens baksida.

5 Manövrering och drift

I detta avsnitt får du viktig information kring manövreringen av apparaten. Följ dessa anvisningar för att undvika risker och skador.

▲ **WARNUNG** VARNING

► För att du snabbt ska kunna ingripa vid fara, får apparaten inte lämnas utan tillsyn under drift.

5.1 Principer för tillagning med mikrovågor

- Den för tillagning/upphettning av det som ska tillagas erforderliga effekten och tiden beror bl a på råvarornas utgångstemperatur, mängd, typ och beskaffenhet. Använd kortaste angivna tillagningstid och förläng tillagningen efter behov.
- Arrangera det som ska tillagas omsorgsfullt. Placera de tjockaste bitarna vid ytterkanten på skålen.
- Täck över det som ska tillagas under tillagningen. Lock förebygger stänk och bidrar till en jämn tillagning/upphettning.
- För att få en jämn temperaturfördelning, ska du under upphettningen flera gånger vända, blanda om eller röra om det som ska tillagas.
- Desinficering av eventuellt förekommande bakterier i maten sker bara vid en tillräckligt hög temperatur (> 70 °C) och med tillräckligt lång tid (> 10 min).
- Gör flera hål resp skårar i livsmedel med fast skinn eller skal, t ex tomater, korv, oskalad potatis och auberginer, så att den ånga som bildas kan släppas ut och livsmedlet inte brister.
- Ägg utan skal får enbart tillagas i mikrovågsugnen, om dessförinnan flera hål stuckits i hinnan på äggulan. Annars kan äggulan spruta ut under högt tryck efter tillagningen.
- Blanda om rätter som köttbullar uppifrån och nedåt och från mitten mot ytterkanten efter halva tillagningstiden.

5.2 Driftarter

Apparaten kan köras i olika driftarter. Nedanstående uppräknig åskådliggör apparatens möjliga driftarter:

◆ Driftart ”Mikrovågor”

Denna driftart passar för normal upphettning av det som ska tillagas.

◆ Driftart ”Grill- och kombinationsprogram”

Driftart Grill (G-1) passar för stekning och överbakning av livsmedel.

Kombinationsprogrammen passar för samtidig mikrovågs-, grill- och varmluftstillagning.

Följande kombinationsprogram är möjliga:

Display	Kombinationsprogram		
	Mikrovågor	Grill	Varmluft
C-1	X		X
C-2	X	X	
C-3		X	X
C-4	X	X	X

◆ Driftart ”Varmluft”

I denna driftart cirkuleras den varma luften i ugnsutrymmet, för att åstadkomma snabb och jämn uppvärmning av det som ska tillagas.

◆ Driftart ”Tillagning i flera steg“

Med denna driftart går det att programmera upp till 2 automatiska sekvenser. Ordningföljd och tid för upptining, mikrovågs-, grill- eller varmluftsdrift kan ställas in.

◆ Driftart ”Automatikprogram“

I denna driftart går det att välja tillagningsprogram ur 10 olika menyer.

◆ Upptiningsautomatik

Denna driftart passar för djupfrysta livsmedel. Det går att välja mellan upptining efter vikt eller efter tid.

5.3 Anvisningar om matlagningskäril för mikrovågsugn

Det idealiska materialet för matlagningskäril för mikrovågsugn släpper igenom mikrovågor och låter energin tränga igenom kärilet och värma upp råvarorna.

Tänk på följande anvisningar vid val av rätta matlagningskäril:

- ▶ Mikrovågor kan inte tränga igenom metall. Redskap av metall och käril med metalldekor ska därför inte användas.
- ▶ Använd inga produkter av återvunnet papper vid tillagning i mikrovågsugn, eftersom de kan innehålla små metallfragment, vilka kan resultera i gnistbildning och/eller brand.
- ▶ Använd runda eller ovala istället för kvadratiska eller fyrkantiga käril, eftersom råvarorna har en tendens att överhettas i hörn.

- ▶ Det går att använda smala remsor av aluminiumfolie, för att skydda känsliga partier mot alltför kraftig upphettning. Använd inte för mycket folie och håll ett avstånd om ca 2,5 cm mellan folie och ugnsväggarna.
- ▶ Använd ingen aluminiumfolie i samband med utnyttjande av mikrovågor eller kombinationer med mikrovågor (se tabell).

Nedanstående tabell tjänar som utgångspunkt för val av rätta matlagingskäril:

Matlagingskäril	Mikrovågor	Grill	Varmluft	Kombination*
Eldfasta glaskäril	✓	✓	✓	✓
Ej eldfasta glaskäril	✗	✗	✗	✗
Eldfasta keramikkaril	✓	✓	✓	✓
Mikrovågsbeständiga plastkaril	✓	✗	✗	✗
Hushållspapper	✓	✗	✗	✗
Metallplåt	✗	✓	✓	✗
Metallstativ	✗	✓	✓	✗
Aluminiumfolie och -behållare	✗	✓	✓	✗

5.4 Öppna/stänga luckan

◆ Öppna luckan



Tryck på knappen för lucköppning, för att öppna luckan på apparaten. Om apparaten är igång, avbryts det aktuella tillagningsprogrammet.

HINWEIS

OBS

- ▶ Låt luckan stå öppen en kort stund för att släppa ut den instängda hettan, innan du tar ut något ur ugnen.

◆ Stänga luckan



Stäng luckan tills du hör att låset slår igen. Om ett pågående tillagningsprogram avbryts genom att luckan öppnas, fortsätter pågående program när knappen **START** trycks in.

5.5 Aktivering efter programval



Efter utfört programval, tryck på knappen **START** på apparaten, för att starta inställt tillagningsprogram.

5.6 Snabbstart

- 1) Snabbstart av mikrovågsugnen: du kan direkt starta mikrovågsfunktionen för valfri tid med 100 % effekt. Ställ då in tiden

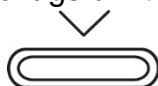

med **Down** och starta sedan via **START** direkt mikrovågsugnen med 100 % effekt.



2) I standbyläget trycker du på START för att värma upp livsmedel i 30 sekunder med 100 % effekt. Varje knapptryckning på START ökar uppvärmningstiden med 30 sekunder. Maximal tid är 95 minuter.



3) I alla mikrovågs-, grill-, varmlufts- och kombinationsprogram, går det att efter utförd och bekräftad programinställning, förlänga tiden med vardera 30 sekunder för varje tryckning på knappen START.

HINWEIS**OBS**

► Denna funktion fungerar inte i samband med upptiningsprogram eller de automatiska tillagningsprogrammen.

5.7 Frånslag/avbrott

För att avbryta ett pågående tillagningsprogram, kan du göra enligt följande:

Tryck på knappen **STOP/CLEAR** en gång. Det pågående tillagningsprogrammet stoppas.

Öppna apparatens lucka. Det pågående tillagningsprogrammet stoppas.

**HINWEIS****OBS**

► För att fortsätta det avbrutna tillagningsprogrammet, ska du stänga luckan och trycka på knappen **START**.



För att avsluta det avbrutna programmet, ska du trycka på knappen **STOP/CLEAR** en gång till.

**HINWEIS****OBS**

► Innan du påbörjar ett annat tillagningsprogram, måste du släcka displayen och nollställa systemet genom att trycka på knappen **STOP/CLEAR**.

5.8 Inställning av klocka

Så snart apparaten är ansluten till elnätet, visar displayen 0:00 och summern ljuder en gång.



1) Tryck på **CLOCK/KITCHENTIMER** en gång, 00:00 visas.



2) Tryck på **Up** eller **Down** för att ställa in timmar inom området 0-23 (24-timmarsklocka).



3) Tryck på **CLOCK/KITCHENTIMER**, minutdisplayen blinkar.

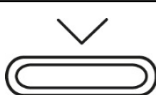

- 4) Tryck på  Up eller  Down för att ställa in minuter inom området 0-59.
- 5) Tryck på CLOCK/KITCHENTIMER för att avsluta inställningen av klockan. De dubbla punkterna på tidsdisplayen blinkar.

OBS: När klockan inte är inställd, kan den senare inte utnyttjas. Om du under inställning av klockan trycker på STOP/CLEAR, återgår apparaten till tidigare inställning.

5.9 Timerfunktion



- 1) Tryck på CLOCK/KITCHEN TIMER två gånger, displayen visar 00:00.



- 2) Tryck på  Up eller  Down för att ställa in signaltiden (maximalt 95 minuter).



- 3) Tryck på START för att bekräfta inställningen.

- 4) När den inställda tiden uppnåtts, ljuder summern fem gånger. Om klockan har ställts in, visar displayen aktuell tid. OBS: Timerfunktionen är inte beroende av din inställning av klockan, utan det rör sig om en ren tidursinställning.

5.10 Driftart "Mikrovågor"

I samband med mikrovågstillagning, går det att anpassa effektnivå och tillagningstid (maximalt 95 minuter).



- 1) Tryck på MICROWAVE och displayen visar "P100".





- 2) Tryck flera gånger på MICROWAVE eller på knapparna  Up

eller  Down tills önskad effekt visas (P100, P80, P50, P30, P10).



- 3) Tryck sedan på START för att bekräfta.



- 4) Tryck på  Up eller  Down för att ställa in tillagningstiden mellan 0:05 (5 sekunder) och 95:00 (95 minuter). Genom att åter trycka på START startar tillagningsförloppet.

- 5) När slutet på tillagningstiden nåtts, avger systemet fem piptoner.

Exempel: Om du vill tillaga någonting i 20 minuter med 80 % mikrovågseffekt, gör enligt följande:



Microwave

1) Tryck på MICROWAVE en gång, displayen visar "P100".



Microwave

2) Tryck på MICROWAVE igen eller tryck på

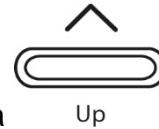

Up

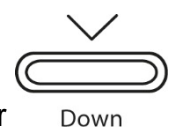

Down

för att välja mikrovågseffekt.

3) Tryck på START för att bekräfta inställningen och "P80" visas.



Start



Up



Down

4) Tryck på Up eller Down för att ställa in tillagningstiden tills displayen visar 20:00.



Start

5) Tryck på START för att starta tillagningsförloppet.

6) När slutet på tillagningstiden nåtts, avger systemet fem piptoner.

OBS Intervallen i tillagningstidsinställningen är följande:

0 -1 minut: 5 sekunder

1 – 5 minuter: 10 sekunder

5 – 10 minuter: 30 sekunder

10 – 30 minuter: 1 minut

30 – 95 minuter: 5 minuter

Översikt över mikrovågseffekter:

Antal knapptryckningar	1	2	3	4	5
Mikrovågseffekt	100 %	80 %	50 %	30 %	10 %

5.11 Driftart "Grill" och kombinationsprogram



Driftart "Grill" passar speciellt för tunna köttskivor, steaks, kotletter, kebab, korv och kycklingdelar.



Grill/Combi.



1) Välj tillagningsprogram "Grill", genom att trycka en gång på knappen **GRILL/COMBI**. Displayen visar "G-1" för grillfunktionen.

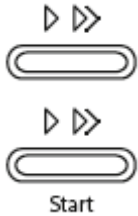

2) Tryck igen på GRILL/COMBI  Up eller  Down för att välja önskat kombinationsprogram, så visas "G-1", "C-1", "C-2", "C-3" eller "C-4".

3) Tryck på START för att bekräfta.



4) Tryck på  Up eller  Down för att ställa in tillagningstiden mellan 0:05 (5 sekunder) och 95:00 (95 minuter). Tryck på START för att starta tillagningsförloppet.

5) När slutet på tillagningstiden nåtts, avger systemet fem piptoner.



Exempel: Om du vill grilla någonting i 10 minuter, gör följande:

1) Tryck på GRILL/COMBI en gång, displayen visar "G-1".

2) Tryck på START för att bekräfta.



3) Tryck på  Up eller  Down för att ställa in tillagningstiden, tills apparaten visar 10:00.

4) Tryck på START för att starta tillagningsförloppet.



HINWEIS OBS

► När halva grillningstiden gått, avger apparaten två summertoner för att signalera att det är dags att vända det som tillagas. Öppna luckan, vänd maten och stäng åter luckan. Tryck på **START** för att fortsätta tillagningsförloppet.

► **OBS:** Apparaten gör ingen paus efter summertonerna.

OBS: Anvisningar för kombinationer

Antal knapptryckningar	Display	Mikrovågor	Grill	Varmluft
1	C-1	X		X
2	C-2	X	X	
3	C-3		X	X
4	C-4	X	X	X

5.12 Driftart "Varmluft"

Vid varmluftstillagning, cirkuleras den varma luften i ugnen och för att snabbt och jämnt steka och ge en krispig yta. Denna ugn kan ställas in på tio olika tillagningstemperaturer. Den maximala tillagningstiden uppgår till 95 minuter.

5.12.1 Driftart "Varmluft" med förvärmning



Convection



Convection



Start





Start



Start

1) Tryck på CONVECTION en gång, displayen blinkar "150".

2) Tryck åter på CONVECTION eller tryck på  Up eller  Down för att ställa in önskad temperatur mellan 150 – 240 °.

3) Tryck på START för att bekräfta temperaturen.

4) Tryck åter på START och apparaten börjar med förvärmningen. Så snart förvärmningstemperaturen nåtts, ljuder summern två gånger, för att göra dig uppmärksam på att du nu kan ställa in det som ska tillagas i ugnen. Förvärmningstemperaturen visas och blinkar. Ställ in det som ska tillagas i apparaten och stäng luckan.



5) Ställ nu med  Up eller  Down in tillagningstiden på maximalt 95 minuter och bekräfta med START.

6) När slutet på tillagningstiden nåtts, avger systemet fem piptoner.

HINWEIS

OBS

- ▶ Du kan inte ställa in tillagningstiden förrän förvärmningstemperaturen uppnåtts. Du måste då öppna luckan en gång, för att kunna ställa in tillagningstiden. Om tillagningstiden inte ställs in inom 5 minuter från det att de båda summertonerna ljuder, övergår apparaten till standbyläget.
- ▶ Du kan reglera varmluftstemperaturen under tillagningen genom att trycka på knappen **CONVECTION**.

Knapp-tryckningar	Temperatur	Knapp-tryckningar	Temperatur
1	150 °C	6	200 °C
2	160 °C	7	210 °C
3	170 °C	8	220 °C
4	180 °C	9	230 °C
5	190 °C	10	240 °C

5.12.2 Driftart "Varmluft" utan förvärmning



Convection





Convection





Start

1) Tryck på CONVECTION en gång, på displayen blinkar "150".

2) Tryck på CONVECTION upprepade gånger eller Tryck på  Up eller  Down för att välja önskad temperatur mellan 150 –240 °C.

3) Tryck på START för att bekräfta temperaturen.

- 
- 
- 
- 4) Tryck på **Up** eller **Down** för att ställa in tillagningstiden på maximalt 95 minuter.
 - 5) Tryck på **START**, för att starta tillagningen.
 - 6) När slutet på tillagningstiden nåts, avger systemet fem piptoner.

5.13 Driftart "Tillagning i flera steg"

I denna driftart går det att programmera upp till 2 automatiska tillagningssekvenser. Det går att ställa in ordningsföljd och varaktighet för upptining, mikrovågstillagning, grill(kombinations)- eller varmluftsdrift.











Om du vill utnyttja upptiningsfunktionen, måste den väljas som första funktion.

HINWEIS

OBS

- Varken de automatiska tillagningsprogrammen eller förvärmningsfunktionen går att använda för tillagning i flera steg.

Exempel: om du vill tina upp livsmedel under 5 minuter och sedan med 80 % mikrovågseffekt laga till dessa i 7 minuter, gör då följande:

- 
- 1) Tryck på **Weight/Time Defrost** två gånger, på displayen visas "d-2" för upptining efter tid.
- 
- 
- 2) Tryck på **Up** eller **Down** för att ställa in upptiningstiden på 5 minuter.
- 
- 
- 
- 3) Tryck på **MICROWAVE** och ställ med **Up** eller **Down** in mikrovågseffekten på 80 %, displayen visar P80.
- 
- 4) Tryck på **START** för att bekräfta.
- 
- 
- 5) Ställ med **Up** eller **Down** in tillagningstiden på 7 minuter.
- 
- 6) Tryck på **START** för att starta tillagningen.
 - 7) När slutet på tillagningstiden uppnåts, avger systemet fem piptoner.

HINWEIS

OBS

- Bekräfta inte tiden mellan inställning av det första och det andra tillagningsprogrammet, eftersom du genom detta omgående startar det första tillagningsprogrammet. Gå efter inställning av tiden för det första tillagningsprogrammet direkt över till att ställa in funktion för det andra tillagningsprogrammet.



5.14 Driftart "Automatikprogram"

I denna driftart går det att välja tillagningsprogram bland 10 olika program. Ytterligare information finns i tabellen.



- 1) I standbyläget, tryck på  Up för att välja önskad funktion. På displayen visas "A1", "A2", "A3" ... "A10".
- 2) Tryck på START för att bekräfta önskat program.



- 3) Välj med  Up eller  Down vikten resp. önskat antal portioner. Displayen visar antalet portioner eller vikten i gram (se tabell).



- 4) Tryck på START för att starta tillagningen.
- 5) När slutet på tillagningstiden uppnåtts, avger systemet fem piptoner.

Automatikmenyöversikt

Meny	Vikt (g)	Display	Effekt
A1 Pizza	200	200	C-4
	300	300	
	400	400	
A2 Potatis	1 (ca 230 g)	1	100 %
	2 (ca 460 g)	2	
	3 (ca 690 g)	3	
A3 Kött	150	150	100 %
	300	300	
	450	450	
	600	600	
A4 Fisk	150	150	80 %
	250	250	
	350	350	
	450	450	
	650	650	
A5 Grönsaker	150	150	100 %
	350	350	
	500	500	
A6 Drycker/kaffe	1 kopp (240 ml)	1	100 %
	2 koppar (480 ml)	2	
	3 koppar (720 ml)	3	
A7 Pasta	50 (tillsätt 450 ml kallt vatten)	50	80 %
	100 (tillsätt 800 ml kallt vatten)	100	
	150 (tillsätt 1200 ml kallt vatten)	150	

A8 Popcorn	50	50	100 %
	100	100	
A9 Kakor	475	475	Förvärmning till 180°
A10 Kyckling	500	500	C-4
	750	750	
	1000	1000	
	1200	1200	

HINWEIS A9 Kakor



► När du väljer kakprogrammet A9, förvärms apparaten först. Ställ inte in kakan i ugnen direkt, eftersom den är förvärmad till 180° först när summern ljuder två gånger. Ställ nu in kakan i ugnen, stäng luckan igen och starta gräddningsförloppet med START. Timern räknar vidare och kakan gräddas.

5.15 Driftart "Upptining"

Med hjälp av menyn "Upptining" kan du tina upp djupfrysta livsmedel på ett skonsamt sätt.

5.15.1 Driftart "Upptining" efter vikt



1) Tryck på WEIGHT/TIME DEFROST en gång, displayen visar "d-1".



2) Ställ med Up eller Down in vikten på det som ska tillagas. Displayen visar till att börja med "100g". Du kan ställa in vikten mellan 100–2000 g.



3) Starta upptiningen med START.

4) När slutet på den inställda tiden uppnåtts, avger systemet fem piptoner.

5.15.2 Driftart "Upptining" efter tid



1) Tryck på WEIGHT/TIME DEFROST två gånger, displayen visar "d-2".



1) Tryck på Up eller Down för att ställa in upptiningstiden på maximalt 95 minuter.



2) Starta upptiningen med START.

3) När slutet på den inställda tiden uppnåtts, avger systemet fem piptoner.

5.16 Funktionsförfrågan



- 1) Om du under tillagningen trycker på CLOCK/KITCHEN TIMER, visas klockans inställning.
- 2) Om du trycker på MICROWAVE, GRILL/COMBI. eller CONVECTION under pågående tillagning, visas den aktuella effekten.

6 Rengöring och skötsel

I detta avsnitt får du viktiga anvisningar om rengöring och skötsel av apparaten. Följ anvisningarna för att undvika skador på apparaten till följd av felaktig rengöring.

6.1 Säkerhetsanvisningar

▲VORSICHT FÖRSIKTIGHET

Tänk på följande säkerhetsanvisningar innan du påbörjar rengöring av apparaten:

- ▶ Ugnen måste rengöras regelbundet och matrester avlägsnas. En ugn, som inte hålls ren, påverkar apparatens livslängd negativt och kan leda till såväl farligt skick på apparaten som svamp- och bakterieangrepp.
- ▶ Stäng av ugnen före rengöring och dra kontakten ur vägguttaget.
- ▶ Ugnen är het efter användning. Risk för brännskador föreligger! Vänta tills apparaten har svalnat.
- ▶ Rengör ugnen efter användning, så snart som den har svalnat. Väntar du för länge försvåras rengöringen i onödan och kan i extrema fall bli omöjlig. Alltför kraftig nedsmutsning kan i vissa fall skada apparaten.
- ▶ Om fukt tränger in i apparaten, kan elektroniska komponenter skadas. Se noga till att ingen vätska kommer in i apparaten genom ventilationsöppningarna.
- ▶ Använd inga aggressiva eller slipande rengöringsmedel och inga lösningsmedel.
- ▶ Skrapa inte bort hårt sittande föroreningar med hårda föremål.
- ▶ Mot bakgrund av de därmed förknippade riskerna får reparationer och servicearbeten, där strålskyddsskärmen avlägsnas, enbart utföras av fackpersonal.

6.2 Rengöring

◆ Ugnsutrymmet och luckans insida

- Håll ugnen ren invändigt. Torka bort råvaror som stänkt eller kastats ut på ugnens väggar med en fuktig trasa.
Använd ett mildt rengöringsmedel, om ugnen är kraftigt nedsmutsad.
- Torka av lucka, fönster och lucktätningarna med en fuktig trasa, för att avlägsna stänk och råvaror som kastats ut. Rester på lucktätningen kan leda till, att luckan inte längre sluter tätt och att mikrovågor därmed kan tränga ut.

- Torka bort ånga, som avsatt sig på ugnsluckan, med en mjuk trasa. Detta kan vara fallet, om apparaten används i en mycket fuktig omgivning och är normalt.
- Du kan ta bort lukt ur ugnen genom att blanda en kopp vatten med saften och skalet från en citron, hålla detta i en djup mikrovågsbeständig skål och köra mikrovågsdrift i fem minuter. Torka därefter ugnen ordentligt torr med en mjuk trasa.
- Låt ugnsluckan stå öppen efter rengöringen tills apparaten har torkat invändigt.
- Rengöringstips – Det är enklare att rengöra innerväggar, på vilka rester av tillagade livsmedel fastnat, på följande sätt: lägg en halv citron i en skål, tillsätt 300 ml vatten och värm upp under 10 minuter på 100 % mikrovågseffekt. Torka därefter ur apparaten med en mjuk, torr trasa.

◆ **Apparatens framsida och manöverpanel**

- Rengör apparatens framsida och manöverpanelen med en mjuk, lätt fuktad trasa.
- Se noga till att manöverpanelen inte blir våt. Använd en mjuk, fuktad trasa för rengöringen.

HINWEIS

OBS

- ▶ Låt ugnsluckan stå öppen, för att förhindra oavsiktlig igångsättning av apparaten.

◆ **Ytterhölje**

- Rengör apparaten utvändigt med en fuktig trasa.

◆ **Roterande tallrik, Grillgaller och rullring**

- Tillbehören (roterande tallrik, grillgaller och rullring) måste då och då tas ut och rengöras. Tvätta av tillbehör i en varm lösning med vatten och diskmedel.
- Rullringen bör rengöras regelbundet, för att förebygga uppkomsten av alltför kraftigt ljud eller störning i rotationsrörelsen.
Det går att tvätta rullringen i en mild tvållösning eller i diskmaskinen. Var noga med att lägga tillbaka rullringen på föreskrivet sätt efter rengöringen.
- Torka av ugnsbotten med ett mildt rengöringsmedel. Använd ett mildt rengöringsmedel, om ugnsbotten är kraftigt nedsmutsad.

7 Åtgärdande av störningar

I detta avsnitt får du viktiga anvisningar om lokalisering och åtgärdande av störningar. Följ anvisningarna för att undvika risker och skador.

7.1 Säkerhetsanvisningar

▲ VORSICHT

FÖRSIKTIGHET

- ▶ Elektriska apparater får enbart repareras av fackpersonal, som utbildats av tillverkaren.
- ▶ Genom felaktiga reparationer kan betydande risker uppstå för användaren och för skador på apparaten.

7.2 Orsaker till och åtgärdande av störningar

Nedanstående tabell utgör ett hjälpmedel för lokalisering och åtgärdande av mindre störningar.

Fel	Möjlig orsak	Åtgärd
Det går inte att starta valt program	Ugnsluckan inte stängd	Stäng ugnsluckan
	Väggkontakten inte isatt	Sätt i väggkontakten
	Säkringen inte aktiverad	Aktivera säkringen
Tallriken roterar ryckvis.	Smuts mellan den roterande tallriken och ugnsbotten	Avlägsna föroreningarna
	Smuts på rullringen	
	För stort kärl	Använd ett annat kärl
Maten inte tillräckligt upptinad, uppvärmd resp tillagad sedan inställd tid löpt ut.	Tid resp effektnivå felaktigt vald	Ställ in tid och effektnivå på nytt Upprepa förloppet
Apparaten fungerar men inte belysningen i ugnen.	Defekt ugnsbelysning.	Låt serviceställe reparera ugnsbelysningen.
Onormala ljud hörs under mikrovågsdrift.	Maten täckt med aluminiumfolie	Avlägsna aluminiumfolien
	Kokkärlet innehåller metall och gnistor bildas i ugnen	Följ kokkärlsanvisningarna
Tiden på displayen stämmer inte.	Strömavbrott	Ställ in tiden på nytt

▲VORSICHT FÖRSIKTIGHET

- Om du inte kan lösa problemet genom ovanstående steg, ber vi dig ta kontakt med vår kundtjänst.



8 Avfallshantering av uttjänt apparat

Uttjänta elektriska och elektroniska apparater innehåller ofta alltjämt värdefulla material. De innehåller emellertid också skadliga ämnen, vilka varit nödvändiga för apparaternas funktion och säkerhet.

I hushållssoporna eller felaktigt hanterade kan dessa skada såväl den mänskliga hälsan som miljön. Under inga förhållanden får du kasta din uttjänta apparat i hushållssoporna.

HINWEIS OBS

- Vänd dig till på din bostadsort anordnat uppsamlingsställe för återlämning och återvinning av uttjänt elektrisk och elektronisk apparatur. Information finns hos din kommun eller din handlare.
- Se till att din uttjänta apparat förvaras barnsäkert tills den forslas bort.

9 Garanti

För denna produkt lämnar vi från och med försäljningsdatum 24 månaders garanti med avseende på bristfälligheter, vilka kan härledas till tillverknings- eller materialfel.

Dina garantiåtagandanspråk enligt gällande lagstiftning – i Tyskland §439 ff. BGB-E – påverkas inte av detta.

Garantin omfattar inte skador, vilka uppkommit genom felaktig hantering eller användning, inte heller bristfälligheter vilka enbart i ringa grad påverkar apparatens funktion eller värde. Vidare är slitdelar, transportskador, såvida vi inte ska bära ansvaret för dessa, samt skador, vilka uppkommit genom reparationer som vi inte utfört, uteslutna från garantianspråk.

Denna apparat är konstruerad och kapacitetsmässigt beräknad för privat användning (i hushållet).

Ett eventuellt nyttjande för yrkesmässigt bruk omfattas enbart av garantin, i den mån detta till sin omfattning kan jämföras med påkänningarna vid privat nyttjande. Apparaten är inte avsedd för mer omfattande, yrkesmässigt bruk.

I samband med berättigade reklamationer kommer vi att i eget val reparera den defekta apparaten eller byta ut den mot en felfri apparat.

Uppenbara brister ska anmälas inom 14 dagar efter leverans. Ytterligare anspråk är uteslutna. För att hävda ett garantianspråk, ska ni kontakta oss innan apparaten skickas tillbaka (alltid med inköpskvitto).

10 Tekniska data

Apparat	Mikrovågs-, grill- och varmluftsugn
Benämning	HCMG 25
Modell	AC925EXG
Artikel-nr.	3354
Anslutningsdata	230V~ 50Hz
Effektbehov	1450W (mikrovågor)
	2500W (varmluft)
	1100W (grill)
	≤ 1W (viloläge)
Mikrovågsmärkuteffekt	900W
Driftsfrekvens	2450MHz
Yttermått (BxHxD)	513 × 306 x 467 mm
Ugnens mått (BxHxD)	330 x 228 x 347 mm
Ugnsvolym	25 Liter
Nettovikt	18,25 kg

Original- betjeningsvejledning

Mikrobølge- og grillovn og varmluftsovn

HCMG 25



Artikel-Nr. 3354

11 Betjeningsvejledning

11.1 Generelt

Læs de heri indeholdte informationer, så du hurtigt bliver fortrolig med dit apparat og kan udnytte dets funktioner i fuldt omfang. Din mikrobølgeovn vil tjene dig i mange år, hvis du behandler og plejer den korrekt. Vi ønsker dig god fornøjelse ved brugen!

11.2 Informationer om denne vejledning

Denne betjeningsvejledning er del af mikrobølgeovnen (efterfølgende kaldt apparat) og giver dig vigtige henvisninger om ibrugtagning, sikkerhed, formålsbestemt anvendelse og pleje af apparatet. Betjeningsvejledningen skal altid være tilgængelig ved apparatet. Den skal læses og anvendes af enhver person, som er betroet med:

- ibrugtagning,
- betjening,
- fejlfhjælpning og/eller
- rengøring

af apparatet. Opbevar denne betjeningsvejledning og giv den videre til nye ejere af apparatet.

11.3 Advarselshenvisninger

Der anvendes følgende advarselshenvisninger i denne betjeningsvejledning:

▲GEFAHR

FARE

En advarselshenvisning med dette faretrin kendetegner en overhængende farlig situation.

Hvis denne farlige situation ikke undgås, kan dette medføre død eller alvorlige kvæstelser.

- ▶ Følg anvisningerne i denne advarselshenvisning for at undgå faren for død eller alvorlige personskader.

▲WARNUNG

ADVARSEL

En advarselshenvisning med dette faretrin kendetegner en muligvis farlig situation.

Hvis denne farlige situation ikke undgås, kan dette medføre alvorlige kvæstelser.

- ▶ Følg anvisningerne i denne advarselshenvisning for at undgå faren for personskader.

▲VORSICHT

FORSIGTIG

En advarselshenvisning med dette faretrin kendetegner en muligvis farlig situation.

Hvis denne farlige situation ikke undgås, kan dette medføre lette eller moderate kvæstelser.

- ▶ Følg anvisningerne i denne advarselshenvisning for at undgå faren for personskader.

HINWEIS

HENVISNING

En henvisning kendetegner ekstrainformationer, som letter håndteringen af maskinen.

11.4 Ansvarsbegrænsning

Alle i denne vejledning indeholdte tekniske informationer, data og henvisninger om installation, drift og pleje svarer til det aktuelle niveau ved trykningen og sker i god tro under hensyntagen til vores hidtidige erfaringer og viden.

Der kan ikke afledes nogle krav af angivelser, afbildninger og beskrivelser i denne vejledning. Producenten overtager intet ansvar for skader som følge af:

- Manglende overholdelse af vejledningen
- Ikke-formålsbestemt anvendelse
- Forkert udførte reparationer
- Anvendelse af ikke godkendte reservedele
- Tekniske ændringer, modifikationer af apparatet

Modifikationer af apparatet anbefales ikke og er ikke dækket af garantien.

Oversættelser er lavet i god tro. Vi overtager intet ansvar for oversættelsesfejl, heller ikke, hvis oversættelsen er bestilt af os eller på vores vegne. Bindende er kun den oprindelige tyske tekst.

11.5 Ophavsretlig beskyttelse

Denne dokumentation EEEr ophavsretlig beskyttet.

Alle rettigheder, også fotomekanisk gengivelse, reproduktion og udbredelse via særlige metoder (f.eks. databehandling, datamedier og datanetværk), også delvist, er forbeholdt Braukmann GmbH. Indholdsmæssige og tekniske ændringer forbeholdt.

12 Sikkerhed

I dette kapitel får du vigtige sikkerhedshenvisninger om håndtering af apparatet.

Dette apparat svarer til de relevante sikkerhedsbestemmelser. Forkert brug kan dog føre til person- og tingskader.

12.1 Formålsbestemt anvendelse

Dette apparat er kun beregnet til brug i husholdningen og i lukkede rum til

- Optøning
- Opvarmning
- Tilberedning
- Grill
- Indkogning
- Bagning

af føde- og drikkevarer. En anden eller derudover gående anvendelse anses som ikke-formålsbestemt.

▲WARNING ADVARSEL

Fare på grund af ikke-formålsbestemt anvendelse!

Der kan ved ikke-formålsbestemt anvendelse og/eller anderledes anvendelse udgå fare fra dette apparat.

- ▶ Anvend kun apparatet formålsbestemt.
- ▶ Overhold de i denne betjeningsvejledning beskrevne fremgangsmåder.

Krav af enhver art på grund af ikke-formålsbestemt anvendelse er udelukket.

Risikoen bæres alene af ejeren.

12.2 Generelle sikkerhedshenvisninger

HINWEIS**HENVISNING**

Til en sikker håndtering af apparatet skal du overholde de følgende generelle sikkerhedshenvisninger:

- ▶ Kontrollér apparatet for ydre synlige skader inden brug. Brug ikke et beskadiget apparat.
- ▶ Hvis tilslutningskablet beskadiges, skal et nyt tilslutningskabel installeres af en autoriseret el-installatør.
- ▶ Dette apparat kan benyttes af børn, som er ældre end 8 år, og af personer med et psykisk, sensorisk eller fysisk handicap, hvis disse er blevet undervist i en sikker brug og forstår mulige farer.
- ▶ Børn må ikke lege med apparatet.
- ▶ Rengøring og vedligeholdelsesarbejder må ikke udføres af børn uden opsyn.
- ▶ Apparatet og det tilhørende tilslutningskabel skal være utilgængeligt for børn under 8 år.
- ▶ Benyt kun køkkenudstyr og genstande, der er egnet til anvendelse i mikrobølgeovn.
- ▶ Apparatet skal jævnligt rengøres, og levnedsmiddelrester skal fjernes.
- ▶ Læs og følg "Fare i forbindelse med mikrobølger".
- ▶ Apparatet må kun indbygges eller opstilles i overensstemmelse med vedlagte anvisninger.
- ▶ Apparatet må ikke være uden opsyn under brugen.
- ▶ Tænd ikke ovnen, hvis den er tom. Apparatet kan beskadiges ved det.
- ▶ Apparatet er ikke beregnet til tørring eller opvarmning af levende dyr.
- ▶ Stegetermometre er ikke egnet til mikrobølgeovne.
- ▶ Anvend ikke tilberedningsrummet til opbevaringsformål. Lad ikke papirprodukter, kogeredskaber eller levnedsmidler ligge i tilberedningsrummet, når ovnen ikke er i brug.
- ▶ Ovnen må ikke opbevares eller anvendes i det fri.
- ▶ Brug ikke apparatet i nærheden af vand, i fugtige kælderrum eller i nærheden af swimmingpool.
- ▶ Der må ikke benyttes dampensere på apparatet.
- ▶ Reparationer må kun udføres af kvalificeret fagpersonale, som er blevet undervist af producenten. Der kan som følge af forkert udførte reparationer opstå betydelig fare for brugeren!
- ▶ En reparation af apparatet inden for garantiperioden må kun udføres af en af producenten autoriseret kundeservice, ellers bortfalder garantien ved følgeskader.
- ▶ Defekte komponenter må kun udskiftes med originale reservedele. Kun ved sådanne dele er det garanteret, at disse opfylder sikkerhedskravene.
- ▶ Apparatet er ikke beregnet i brug via en ekstern timer eller fjernstyring.
- ▶ Denne ovn er beregnet som køkkenudstyr til opvarmning af madvarer – ikke til industriel anvendelse eller i laboratorier.

HINWEIS

HENVISNING

- ▶ GENNEMLÆS OPMÆRKSOMT DISSE SIKKERHEDSANVISNINGER OG GEM DEM TIL SENERE BRUG.

12.3 Farekilder

12.3.1 Fare på grund af mikrobølger

▲WARNING ADVARSEL

Virningen af mikrobølger på det menneskelige legeme kan føre til skader.

Overhold følgende sikkerhedshenvisninger for ikke at udsætte dig selv eller andre for mikrobølger:

- ▶ Brug aldrig apparatet med åben dør. Ved en defekt eller manipuleret sikkerhedsafbryder er der fare for at udsætte sig direkte for mikrobølger.
- ▶ Anbring ikke nogen genstande mellem ovnens front og ovndøren, og undgå aflejring af snavs eller rengøringsmiddelrester på apparatets tætningsflader.
- ▶ Ovnens må ikke anvendes, hvis:
 - ▶ lågen er deformeret
 - ▶ lågehængslerne er løse
 - ▶ der er synlige huller eller ridser i kabinettet, på døren eller i tilberedningsrummet.
- ▶ Hvis lågen eller lågetætningen er beskadiget, må apparatet ikke bruges, før det er repareret af autoriseret personale.
- ▶ Ingen afskærmninger på apparatet må fjernes.
- ▶ På grund af den fare, der er forbundet med reparationer og service, hvor strålingsbeskyttelsesafskærmningen fjernes, må den slags arbejder kun udføres af fagfolk.

12.3.2 Forbrændingsfare!

▲WARNING ADVARSEL

De i dette apparat opvarmede fødevarer, det anvendte køkkengrej og apparatets overflader kan blive meget varme. Overhold følgende sikkerhedshenvisninger for ikke at forbrænde eller skolde dig selv eller andre:

- ▶ Ved grilning med eller uden mikrobølgefunktion bliver tilberedningsrummet, grillegemet og apparatets låge meget varme! Derfor skal kablet holdes på afstand af overfladerne, og ventilationsåbningen på apparatet må ikke tildækkes.
- ▶ Tilgængelige dele kan blive meget varme under brugen; derfor skal børn holdes på afstand.
- ▶ Under brugen bliver apparatet varmt; varmeelementerne i apparatets indre må derfor ikke berøres
- ▶ Apparatet og tilgængelige dele bliver meget varme under brugen. Derfor må varmeelementerne ikke berøres, og børn under 8 år skal holdes på afstand eller være under konstant opsyn.

⚠️ WARNUNG**ADVARSEL**

- ▶ Brug grillhandsker ved indsætning eller udtagning af mad, der skal brunes eller gratinering samt ved håndtering i tilberedningsrummet, når grillen er slået til eller har været slået til kort forinden.
- ▶ Brug ikke ovnen til fritering. Meget varm olie kan beskadige ovndele og kogegrej og medføre forbrændinger.
- ▶ Bemærk, at ved mikrobølgefunktion opvarmes primært mad og væsker i beholdere – ikke selve beholderne.
- ▶ Selv om dækslet på en beholder ikke er varmt, når den tages ud af apparatet, opstår der samme mængde damp og sprøjt, når det tages af, som ved almindelig tilberedning.
- ▶ Kontrollér altid tilberedningsbeholderens temperatur, især hvis der opvarmes mad eller væsker til spædbørn. Det anbefales aldrig at indtage mad eller væsker, der kommer direkte ud af apparatet. Vent nogle minutter og rør derefter m i maden eller væsken, til varmen har fordelt sig jævnt.
- ▶ Ved visse madvarer er der forbrændingsfare på grund af forsinket kogning. Vent ca. 30-60 sekunder, når du skal tage levnedsmidler, der består af en blanding af fedt og vand, f.eks. supper, ud af ovnen. Så får blandingen tid til at sætte sig. På den måde forhindrer du en pludselig kogning, når der sættes en ske i maden eller væsken, eller der tilsættes en suppeterning.
- ▶ For at forhindre den forsinkede kogning kan du også sætte en metalske i beholderen før tilberedningen. Men pas på, at skeen ikke berører apparatets vægge eller grillen nogen steder, da dette kan medføre skader.

12.3.3 Brandfare**⚠️ WARNUNG****ADVARSEL**

Ved forkert brug af apparatet er der brandfare på grund af antændelse af indholdet.

Overhold følgende sikkerhedshenvisninger for at undgå brandfare:

- ▶ Bemærk, at tiderne ved tilberedning, opvarmning, optøning med apparatet ofte bliver betydeligt kortere end på komfuret eller i ovnen.
- ▶ For lange funktionstider medfører udtørring og eventuelt selvantændelse af levnedsmidlet. Der opstår brandfare!
- ▶ Der er også brandfare ved for lang tørring af brød, boller, blomster og urter.
- ▶ Overophed ikke levnedsmidler.
- ▶ Opvarm ikke puder, der er fyldt med korn. kirsebærkerne eller gel eller lignende i apparatet.
- ▶ Disse ting kan antændes, også når de tages ud af apparatet efter opvarmningen.
- ▶ Opvarm ikke alkohol i uført tilstand.
- ▶ Efterlas ikke apparatet uden opsyn, hvis der opvarmes levnedsmidler i engangsbeholdere af plast, papir eller andet brændbart materiale.
- ▶ Engangsbeholdere af plast skal have de egenskaber, der er anført under "Anvisninger vedrørende køkkenudstyr til brug i mikrobølgeovn".

▲WARNUNG**ADVARSEL**

- ▶ Sluk for apparatet eller træk stikket ud af kontakten og hold lågen lukket, hvis du konstaterer røg, for at kvæle flammerne.
- ▶ Brug aldrig apparatet til opbevaring eller tørring af brændbare materialer.

12.3.4 Eksplosionsfare**▲WARNUNG****ADVARSEL**

Ved ukorrekt anvendelse af apparatet er der eksplosionsfare på grund af opstående overtryk.

Følg nedenstående sikkerhedsanvisninger for at undgå eksplosionsfare:

- ▶ Væsker og andre levnedsmidler må ikke opvarmes i lukkede beholdere, da beholderne kan eksplodere.
- ▶ Ved opvarmning af levnedsmidler i plastbeholdere må apparatet ikke lades ude af syne på grund af eksplosionsfaren.
- ▶ Fjern låg og sutter på babyflasker.
- ▶ Brug ikke udstyr med hule greb og lågknopper til tilberedning, da der kan samles fugt i hulrummene, hvis disse ikke er tilstrækkeligt udluftet.
- ▶ Opvarm ikke æg i skal og helt hårdkogte æg, da de kan eksplodere, selv efter afsluttet mikrobølgebehandling.
- ▶ Fjern lukkede metalclips fra papir- og plastposer, så der ikke kan opbygges overtryk.

12.3.5 Fare som følge af elektrisk strøm**▲GEFAHR****FARE**

Livsfare på grund af elektrisk strøm!

Ved kontakt med strømførende ledninger eller komponenter er der livsfare.

Overhold følgende sikkerhedshenvisninger for at undgå fare på grund af elektrisk strøm:

- ▶ Hvis tilslutningskablet beskadiges, skal der installeres et specielt tilslutningskabel af en autoriseret el-installatør.
- ▶ Brug ikke apparatet, hvis dets lysnetkabel eller -stik er beskadiget, hvis den ikke fungerer korrekt, eller hvis den er beskadiget eller er blevet tabt. Hvis lysnetkablet er beskadiget, skal det udskiftes af producenten, dennes serviceagentur eller en tilsvarende kvalificeret person for at undgå farer.
- ▶ Åbn under ingen omstændigheder apparatets kabinet. Der er fare for elektrisk stød, hvis spændingsførende tilslutninger berøres, og den elektriske og mekaniske konstruktion ændres. Derudover kan der forekomme funktionsforstyrrelser på apparatet.

13Ibrugtagning

I dette kapitel får du vigtige henvisninger om ibrugtagning af apparatet. Overhold disse henvisninger for at undgå farer og beskadigelser!

13.1 Sikkerhedshenvisninger

⚠️ **WARNUNG** **ADVARSEL**

Ved ibrugtagningen af apparatet kan der opstå person- og tingskader!

Overhold følgende sikkerhedshenvisninger for at undgå disse farer:

- ▶ Der må ikke leges med emballeringsmaterialer. Der er fare for kvælning.
- ▶ På grund af apparatets høje vægt skal transport, udpakning og opstilling udføres af to personer.

13.2 Leveringsomfang og transportinspektion

Mikrobølgeovn HCMG25 leveres som standard med følgende komponenter:

- Mikrobølgeovn HCMG25
- Rullering
- Glasdrejetallerken
- Grillrist
- Betjeningsvejledning

HINWEIS **HENVISNING**

- ▶ Kontrollér leveringen for fuldstændighed og synlige skader.
- ▶ Meld straks en ufuldstændig levering eller skader som følge af dårlig emballering eller transport til speditøren, forsikringen og leverandøren.

13.3 Udpakning

Pak apparatet ud på følgende måde:

- Fjern alle emballagedele og tilbehøret.
- Kontrollér apparatet for eventuelle beskadigelser (buler, beskadiget låge osv.). Beskadigede apparater må ikke tages i brug.
- Kabinet: Fjern beskyttelsesfilmen på den udvendige side af mikrobølgeovnens kabinet.
- Den lysebrune/sølvfarvede tildækning af inderrummet beskytter magnetronen og må ikke fjernes.

13.4 Bortskaffelse af emballagen

Emballagen beskytter apparatet mod transportskader. emballeringsmaterialerne er valgt i henhold til miljøvenlige og bortskaffelsestekniske synspunkter og er derfor genanvendelige. Tilbageførsel af emballeringsmaterialer til materialekredsløbet sparer råstoffer og nedsætter affaldsmængden.

I Tyskland bortskaffes udtjente emballeringsmaterialer på indsamlingsstederne til genanvendelsessystemet »Grønne punkt«.



HINWEIS **HENVISNING**

- ▶ Opbevar om muligt den originale emballage i apparatets garantiperiode for at kunne pakke apparatet korrekt ind ved et garantitilfælde.

13.5 Opstilling

13.5.1 Krav til opstillingsstedet

For at apparatet kan fungere sikkert og fejlfrit skal opstillingsstedet opfylde følgende forudsætninger:

- Apparatet skal opstilles på et fast, jævnt, vandret og varmebestandigt underlag med tilstrækkelig bæreevne til ovnen og de forventede tungeste fødevarer.
- Vælg opstillingsstedet således, at børn ikke kan komme i kontakt med apparatets varme overflader.
- Apparatet er ikke beregnet til indbygning i en væg eller indbygningsskab.
- Opstil ikke apparatet i varme, våde eller meget fugtige omgivelser eller i nærheden af brændbart materiale.
- Lad ikke kablet hænge ned over en bordkan eller lignende.
- Stikkontakten skal være let tilgængelig, så netledningen om nødvendigt let kan trækkes ud.
- Indbygning og montering af dette apparat på ikke-stationære opstillingssteder (f.eks. skibe) må kun udføres af specialfirmaer/fagfolk, hvis disse sikrer forudsætningerne for en sikker anvendelse af dette apparat.

13.5.2 Opstilling af apparatet

- 1) Vælg en opstillingsflade med tilstrækkelig plads til ventilationsåbningerne.

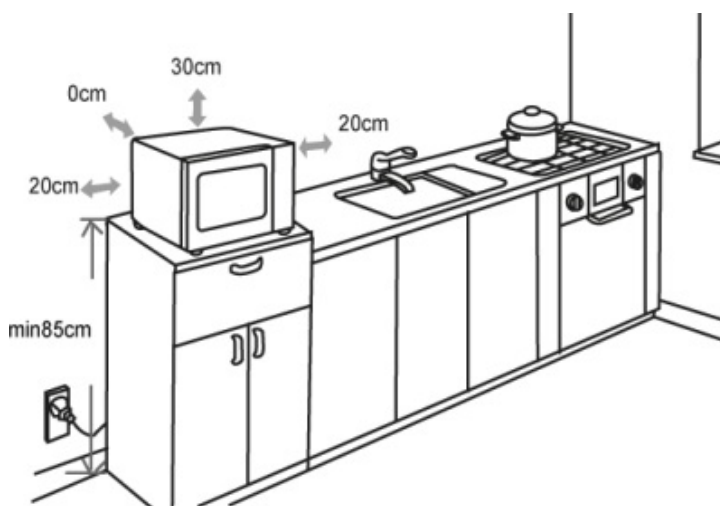

- a) Opstillingsfladen skal være mindst 85 cm over gulvet.
- b) Bagsiden af apparatet skal vende mod en væg. Over apparatet kræves en fri afstand på 30 cm, afstanden til siderne til andre vægge eller inventar skal være mindst 20 cm.
- c) Fjern IKKE benene fra apparatet underside.
- d) Tildæk ikke nogen åbninger på apparatet og blokér dem ikke.
- e) Tildækning af ventilationsåbningerne kan medføre

skader på apparatet.

- f) Anbring mikrobølgeovnen så langt som muligt fra radioer eller fjernsyn, da funktionen kan blive forstyrret af radio- og fjernsynsmodtagelse.
- 2) Sæt apparatets stik i en normal stikkontakt. Vær opmærksom på, at apparatets spænding og netfrekvens (se typeskiltet) skal svare til husets strømforsyning.

13.5.3 Undgåelse af radiostøj

Apparatet kan forårsage forstyrrelser af radioer, fjernsyn eller lignende udstyr.

Følgende foranstaltninger kan eliminere eller reducere disse forstyrrelser:

- Rengør døren og apparatets tætningsflader.
- Stil radioen, fjernsynet etc. så langt væk fra apparatet som muligt.
- Tilslut apparatet til en anden stikkontakt, således at apparatet og den forstyrrede modtager bruger forskellige strømkredse.
- Brug en korrekt installeret antenne til modtageren for at sikre en god modtagelse.

13.6 Montering af tilbehør

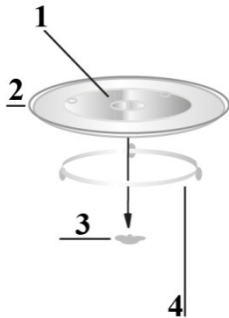

13.6.1 Glasdrejetallerken

- 1. Nav (underside)
- 2. Glasdrejetallerken
- 3. Drejekryds
- 4. Rullering

Montér glasdrejetallerkenen på denne måde:

- Indsæt rulleringen
- Indsæt glasdrejetallerkenen sådan, at noterne på undersiden af glasdrejetallerkenen går i indgreb med drejekrydset.
- Sæt ikke drejetallerkenen omvendt ind. Den skal kunne dreje frit.
- Ved tilberedning skal drejetallerkenen og den tilhørende rullering anvendes.
- Alle madvarer og beholdere skal altid sættes på drejetallerkenen eller grillristen ved opvarmning.
- Hvis glasdrejetallerkenen eller den tilhørende rullering revner eller går i stykker, skal du omgående henvende dig til dit lokale servicecenter

13.6.2 Grillrist

- Grillristen skal stilles på glasdrejetallerkenen.

HINWEIS

- ▶ Grillristen må kun indsættes ved grill-, varmlufts- og kombinationsfunktion C3.

13.7 Elektrisk tilslutning

⚠ GEFAHR FARE

- ▶ Fare for elektrisk stød
- ▶ Berøring af indvendige komponenter kan medføre alvorlige personskader eller død.
- ▶ Apparatet må ikke adskilles.
- ▶ Ukorrekte jordforbindelser kan medføre elektrisk stød. Brug ikke stik, der ikke er korrekt installeret og jordet.

For at apparatet kan fungere sikkert og fejlfrit skal følgende henvisninger overholdes ved den elektriske tilslutning:

- Sammenlign inden tilslutning af apparatet tilslutningsdataene (spænding og frekvens) på typeskiltet med dit strømnet. Disse data skal stemme overens, så apparatet ikke tager skade. Hvis du er i tvivl, så spørg din elektriker.
- Stikkontakten skal være sikret via en 16 A-sikringsafbryder adskilt fra andre strømforbrugere.
- Apparatets tilslutning til strømnettet må højst foregå med et 3 meter langt, afviklet forlænger-kabel med et tværsnit på 1,5 mm². Brugen af dobbelt- eller multistikdåser er på grund af brandfaren forbudt.
- Kontrollér, at strømkablet er ubeskadiget og ikke ligger under ovnen eller på varme eller skarpkantede flader.
- Dette apparat skal være sluttet til jord. Ved kortslutning forebygger jordforbindelsen elektrisk stød, da strømmen ledes væk via en ekstra ledning. Apparatet er udstyret med et tilsvarende kabel med jordleder samt et beskyttelseskontaktstik. Stikket skal sættes i en korrekt installeret, jordet stikkontakt.
- Dette apparats elektriske sikkerhed kan kun garanteres, hvis det bliver tilsluttet til et forskriftsmæssigt installeret beskyttelsesledersystem. Brug af en stikkontakt uden beskyttelsesleder er forbudt. Få i et tvivlstilfælde husets elektriske ledningsnet kontrolleret af en elektriker.
Producenten kan ikke gøres ansvarlig for skader, som er forårsaget af en manglende eller afbrudt beskyttelsesleder.

13.7.1 Forlænger-kabel

- Tilslutningskablet er kort, for at det ikke skal komme på afveje eller forårsage, at nogen snubler.
- Hvis der anvendes et længere kabel eller forlænger-kabel:
 - 1) Kablets eller forlænger-kablets belastningsevne skal mindst svare til den apparatets elektriske ydelse.
 - 2) Forlænger-kablet skal være et jordet trelederkabel.
 - 3) Det lange kabel skal føres sådan, at det ikke hænger over bordkanter eller lignende, hvor det kan trækkes ned af børn, og det må ikke udgøre en snubelfare.

14 Konstruktion og funktion

I dette kapitel får du vigtige henvisninger om apparatets konstruktion og funktion.

14.1 Samlet oversigt

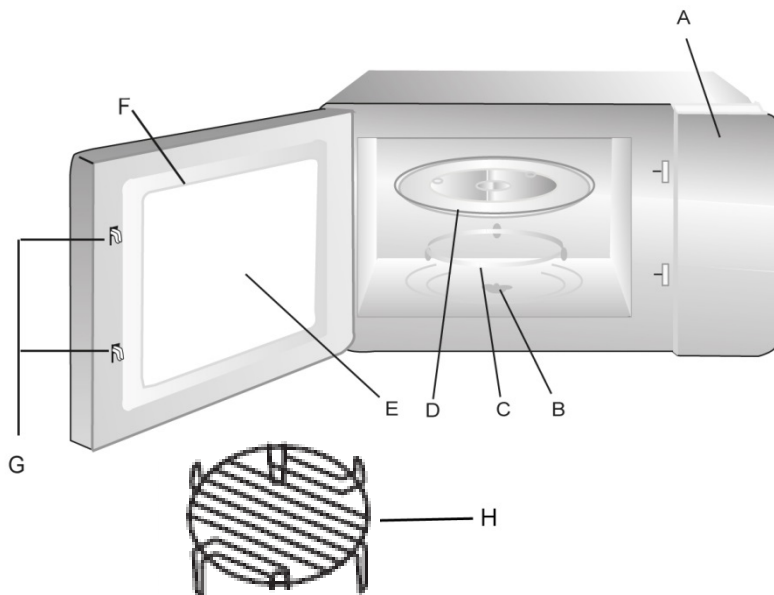

- A) Betjeningsområde
Tilberedningstid, effekt,
funktionsvisning og aktuel tid
vises.
- B) Drejekryds
- C) Rullering
- D) Glasdrejetallerken
- E) Vindue
- F) Låge
- G) Sikkerhedslås
- H) Grillrist

14.2 Betjeningselementer og indikationer

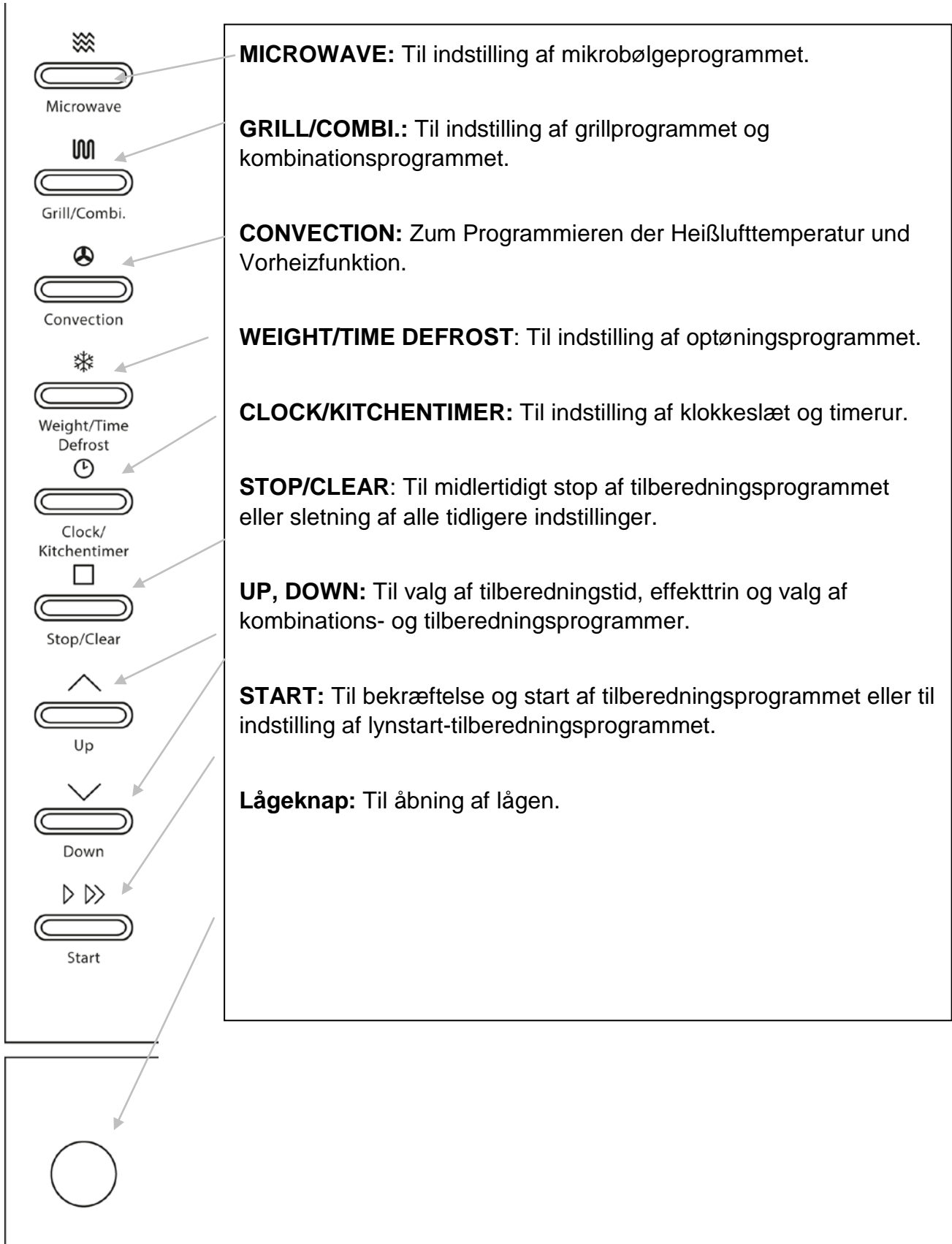

14.3 Signal bip

Som akustisk feedback udsender apparatet følgende signal bip:

- **En signaltone:** Apparatet har accepteret indtastningen. Summeren høres én gang til at begynde med, når der drejes på knappen.
- **To signaltoner:** Du bedes vende det, der tilberedes.
- **Fem signaltoner:** Tilberedningstiden er afsluttet.
- **Ingen signaltone:** Apparatet har ikke godkendt en af indtastningerne. Kontrollér indtastningen og prøv igen.

14.4 Sikkerhedsudstyr

14.4.1 Advarselshenvisninger på apparat



▲VORSICHT FORSIGTIG

Fare på grund af varm overflade!

Øverste på husets bagside befinder der sig en advarselshenvisning om fare for varme overflader. Apparatets overflade kan blive meget varm.

- ▶ Berør ikke apparatets varme overflade. Fare for forbrænding!
- ▶ Stil eller læg ingen genstande på apparatet.
- ▶ Anbring ikke mikrobølgeovnen over et komfur eller andet apparat, der genererer varme, da mikrobølgeovnen kan blive beskadiget af det, og garantien bortfalder.

14.4.2 Dørlås

Der er indbygget en sikkerhedsafbryder i apparatets dørlås, som forhindrer, at apparatet kan bruges med åben dør.

▲VORSICHT FORSIGTIG

Fare på grund af mikrobølger!

Hvis denne sikkerhedsanordning er defekt eller bliver omgået, udsætter du dig selv og andre for direkte mikrobølgestråling.

- ▶ Brug ikke apparatet, hvis denne sikkerhedsafbryder er defekt.
- ▶ Deaktiver ikke denne sikkerhedsanordning.

14.4.3 Børnesikring

Børnesikringen forhindrer, at børn kan bruge apparatet uden opsyn.

◆ Aktivering af børnesikringen:



Tryk på knappen **STOP/CLEAR** i tre sekunder, til der høres en lang

signaltone, og funktionslampen  lyser. I låst tilstand er alle knapper deaktiveret.

◆ Deaktivering af børnesikringen:



Tryk på knappen **STOP/CLEAR** i tre sekunder, til der høres en lang signaltone, og funktionslampen  slukkes. I oplåst tilstand er alle knapper atter aktiveret.

14.5 Typeskilt

Typeskiltet med tilslutnings- og effektdata befinder sig på bagsiden af apparatet.

15 Betjening og drift

I dette kapitel får du vigtige henvisninger om betjening af apparatet. Overhold disse henvisninger for at undgå farer og beskadigelser!

▲ **WARNING** ADVARSEL

► Lad ikke apparatet være uden opsyn under brug for at kunne gribe hurtigt ind ved fare.

15.1 Grundlæggende om mikrobølgetilberedning

- Den til tilberedning/opvarmning af fødevarerne nødvendige effekt og tid afhænger bl.a. af udgangstemperatur, mængde, fødevarernes type og beskaffenhed. Brug den korteste anførte tilberedningstid og forlæng denne efter behov.
- Arranger fødevarerne omhyggeligt. Placér de tykkeste stykker/områder yderst i køkkengrejet.
- Tildæk fødevarerne under tilberedningen. Låg beskytter mod sprøjt og bidrager til en ensartet tilberedning/opvarmning.
- Under opvarmningen bør du vende, omplacere eller røre i fødevarerne flere gang for at få en ensartet temperaturfordeling.
- Eventuelt i fødevarerne tilstedeværende bakterier dræbes kun ved en tilstrækkelig høj temperatur (> 70° C) og en tilstrækkelig lang tid (> 10 min.).
- Fødevarer med fast hud eller skal, som tomater, pølser, pillekartofler, auberginer, skal prikkes flere gange eller forsynes med små snit, så damp kan undslippe og fødevarerne ikke brister.
- Æg uden skal må du kun tilberede med mikrobølger, hvis du forinden har prikket æggeblommens hud flere gange. Ellers kan æggeblommen sprøjte ud med højt tryk efter tilberedningen.
- Omplacer retter som kødboller efter halvdelen af tilberedningstiden oppefra til bunden og fra midten til den yderste kant.

15.2 Driftsmåder

Apparatet har forskellige driftsmåder. Den følgende liste anskueliggør apparatets forskellige driftsmåder:

◆ Driftsmåde „Mikrobølgeovn“

Denne driftsmåde egner sig til normal opvarmning af fødevarer.

◆ Driftsformen "Grill og kombinationsprogrammer"

Driftsformen Grill (G-1) er egnet til stegning og gratinering af madvarer.

Kombinationsprogrammerne er velegnede til samtidig mikrobølgetilberedning, grilning og varmluftstilberedning.

Følgende kombinationsprogrammer er mulige:

Display	Kombinationsprogram		
	Mikrobølge	Grill	Konvektion
C-1	X		X
C-2	X	X	
C-3		X	X
C-4	X	X	X

◆ Driftsfunktion "Varmluft"

Ved denne funktion tilbageføres den varme luft i tilberedningsrummet for at opnå en hurtig og regelmæssig opvarmning af madvaren.

◆ Driftsformen "Flertrinstilberedning"

Ved denne driftsform kan der programmeres op til 2 automatiske tilberedninger efter hinanden. Rækkefølgen og varigheden af optøning, mikrobølgetilberedning, grill- eller varmluftsfunktion kan indstilles.

◆ Driftsmåde „Menu tilberedning“

Ved denne driftsmåde kan tilberedningsprogrammet vælges fra 10 forskellige menuer.

◆ Automatisk optøning

Driftsformen er egnet til optøning af dybfrossen mad. Du kan vælge mellem optøning efter vægt eller efter tid.

15.3 Henvisninger om køkkengrej til mikrobølgeovne

Det ideelle materiale til mikrobølgekøkkengrej er gennemtrængeligt for mikrobølger og tillader energien at trænge igennem beholderen og opvarmer fødevarerne.

Vær opmærksom på følgende henvisninger ved valget af det rigtige køkkengrej:

- ▶ Mikrobølger kan ikke trænge igennem metal. Derfor bør der ikke bruges redskaber af metal og køkkengrej med metaldele.
- ▶ Brug ved tilberedning med mikrobølger ingen produkter af genbrugspapir, da disse kan indeholde små metalstykker, som kan forårsage gnistdannelse og/eller brand.

- ▶ Brug runde eller ovale beholdere frem for kvadratiske eller rektangulære, da maden i hjørnerne har tendens til overophedning.
- ▶ Der kan anvendes smalle strimler alufolie til at beskytte følsomme områder mod for kraftig opvarmning. Brug dog ikke for megen folie, og hold en afstand på 2,5 cm mellem folien og tilberedningsrummets vægge.
- ▶ Brug ikke alufolie ved anvendelse af mikrobølger eller kombinationer med mikrobølger (se tabellen).

Følgende tabel tjener som vejledning ved valg af det rigtige køkkengrej:

Køkkengrej	Mikrobølgeovn	Grill	Varmluft	Kombination
Varmebestandigt glaskøkkengrej	✓	✓	✓	✓
Ikke varmebestandigt glaskøkkengrej	✗	✗	✗	✗
Varmebestandigt keramikøkkengrej	✓	✓	✓	✓
Mikrobølgesikre plastikbeholdere	✓	✗	✗	✗
Køkkenrulle	✓	✗	✗	✗
Metalplade	✗	✓	✓	✗
Metalstel	✗	✓	✓	✗
Aluminiumsfolie og beholdere	✗	✓	✓	✗

15.4 Åbne/lukke låge



◆ Åbne låge

Tryk på lågeåbningstasten for at åbne apparatets låge. Hvis apparatet er tændt, vil det igangværende program blive afbrudt.

HINWEIS

HENVISNING

- ▶ Lad døren stå åben et øjeblik inden du griber ind i ovnen, så ophobet varme kan undvige.

◆ Lukke låge



Luk lågen, så det høres, at lågelåsen går i indgreb. Hvis et igangværende tilberedningsprogram blev afbrudt ved åbning af lågen, vil det aktuelle tilberedningsprogram fortsætte, når der trykkes på tasten **START**.

15.5 Tilkobling efter programvalg



Tryk på tasten **START**, når du har valgt program, for at starte det indstillede tilberedningsprogram.

15.6 Lynstart

- 1) Lynstart af mikrobølgefunktionen: Du kan starte mikrobølgeovnen for en vilkårlig tid



direkte med 100 % effekt. Hertil skal du indstille tiden med  og derefter starte mikrobølgeovnen direkte med START ved 100 % effekt.



2) I Standby-funktion trykker du på START for at opvarme madretter ved 100 % effekt i 30 sekunder. Ved hvert tryk på START øges opvarmningstiden med 30 sekunder. Maksimum er 95 minutter.



3) I alle mikrobølge, grill-, optønings- og kombinationsprogrammer kan tiden forlænges efter allerede indstillet og bekræftet programindstilling med 30 sekunder for hvert tryk på tasten START.

Bemærk: Denne funktion kan ikke benyttes ved hverken optøningsprogrammet (efter vægt) eller ved de automatiske

15.7 Slukke/Afbryde

For at afbryde et igangværende tilberedningsprogram kan du gøre følgende:



Tryk én gang på tasten **STOP/CLEAR**. Det igangværende tilberedningsprogram stoppes.

Åbn apparatets låge. Det igangværende tilberedningsprogram stoppes.



HINWEIS

HENVISNING

- For at fortsætte det afbrudte tilberedningsprogram skal du trykke på tasten START, når lågen er lukket igen.



Tryk én gang på tasten **STOP/CLEAR** for at afslutte det afbrudte program.

HINWEIS

HENVISNING

- Før et andet tilberedningsprogram startes, skal du slette det viste og nulstille systemet ved at trykke på tasten **STOP/CLEAR**.

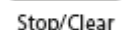

15.8 Indstilling af ur



Så snart apparatet er sluttet til strøm, viser displayet 0:00, og summeren høres én gang.

- 1) Tryk én gang på CLOCK/KITCHENTIMER, der vises 00:00.



2) Tryk på Up eller Down for at indstille timerne i området 0-23 (24 timers-visning).

- 3) Tryk på CLOCK/KITCHENTIMER, og minutterne blinker.



- 4) Tryk på Up eller Down for at indstille minutterne i området 0-59.

- 5) Tryk på CLOCK/KITCHENTIMER for at afslutte indstilling af klokkeslættet. Kolon i visning af klokkeslættet blinker.

**HINWEIS****HENVISNING**

- **Bemærk:** Hvis uret ikke indstilles, kan det ikke bruges senere. Hvis du trykker på STOP/CLEAR under indstilling af klokkeslættet, vender apparatet tilbage til den foregående indstilling.

15.9 Timerfunktion

- 1) Tryk to gange på CLOCK/KITCHEN TIMER, displayet viser 00:00.



- 2) Tryk på Up eller Down for at indstille timertiden (maksimalt 95 minutter).



- 3) Tryk på START for at bekræfte indstillingen.

- 4) Når timertiden nås, høres summeren fem gange. Hvis klokkeslættet er indstillet, viser displayet det aktuelle klokkeslæt.

Bemærk: Uret er ikke afhængigt af det klokkeslæt, du indstiller, det er et rent timer-ur.

15.10 Driftsfunktion "Mikrobølge"

Ved mikrobølgetilberedning kan du tilpasse effekttrin og tilberedningstid (maksimalt 95 minutter).



- 1) Tryk på MICROWAVE, så viser displayet "P100".



- 2) Tryk flere gange på MICROWAVE eller tasterne Up eller Down, til den ønskede effekt vises (P100, P80, P50, P30, P10).



- 3) Tryk på START for at bekræfte.



- 4) Tryk på Up eller Down for at indstille tilberedningstiden mellem 0:05 (5 sekunder) og 95:00 (95 minutter). Ved at trykke på START igen starter du tilberedningen.



- 5) Når tilberedningstiden er gået, afgiver system fem signaler.

Eksempel: Hvis du vil koge noget i 20 minutter ved 80 % af mikrobølgeeffekten, gør du sådan:

- 1) Tryk én gang på MICROWAVE, så viser displayet "P100".



- 2) Tryk på MICROWAVE igen eller tryk på Up eller Down for at vælge mikrobølgeeffekt.



3) Tryk på START for at bekræfte indstillingen, og der vises "P80".



4) Tryk på Up eller Down for at indstille kogetiden, til der vises 20:00.

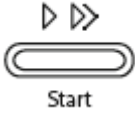

5) Tryk på START for at starte tilberedningsproceduren.

6) Når tilberedningstiden er gået, afgiver system fem signaler.

Bemærk, at trininddelingen af kogetidsindstillingen er som følger:

0 - 1 minut: 5 sekunder 1 – 5 minutter: 10 sekunder
5 – 10 minutter: 30 sekunder 10 – 30 minutter: 1 minut
30 – 95 minutter: 5 minutter

Oversigt over mikrobølgeeffekter:

Antal tastetryk	1	2	3	4	5
Mikrobølgeeffekt	100 %	80 %	50 %	30 %	10 %

15.11 Driftsformen "Grill" og kombinationsprogrammer

Driftsformen "Grill" er specielt velegnet til tynde skiver kød, steaks, koteletter, kebab, pølser og kyllingestykker.



1) Vælg tilberedningsprogrammet "**Grill**" ved at trykke én gang på tasten **GRILL/COMBI**. Displayet viser "G-1" for Grill-funktion.



2) Tryk på GRILL/COMBI igen eller tryk på Up eller Down for at vælge det ønskede kombinationsprogram, der vises "G-1", "C-1", "C-2", "C-3" eller "C-4".



3) Tryk på START for at bekræfte.



4) Tryk på Up eller Down for at indstille tilberedningstiden mellem 0:05 (5 sekunder) og 95:00 (95 minutter). Tryk på START for at starte tilberedningsproceduren.



5) Når tilberedningstiden er gået, afgiver system fem signaler.





Eksempel: Hvis du vil grille noget i 10 minutter, gør du sådan:



1) Tryk én gang på GRILL/COMBI., displayet viser "G-1".

2) Tryk på START for at bekræfte.

- 
- 
- 
- 3) Tryk på **Up** eller **Down** for at indstille kogetiden, til apparatet viser 10:00.
- 4) Tryk på **START** for at starte tilberedningsproceduren.

HINWEIS

HENVISNING



- Når halvdelen af grill-tiden er gået, brummer apparatet to gange for at gøre dig opmærksom på, at du nu kan vende det, der tilberedes. Åbn lågen, vend det, der tilberedes, og luk lågen igen. Tryk på **START** for at fortsætte tilberedningsproceduren.

► **BEMÆRK:** Apparatet holder ingen pause efter, at det har brummet.







Bemærk: Anvisninger for kombinationer

Antal tastetryk	Display	Mikrobølge	Grill	Konvektion
1	C-1	X		X
2	C-2	X	X	
3	C-3		X	X
4	C-4	X	X	X

15.12 Driftsfunktion "Varmluft"

Ved varmluftstilberedning tilbageføres den varme luft i tilberedningsrummet for at opnå en hurtig og regelmæssig bruning og sprød overflade på madvaren. Denne ovn kan indstilles på ti forskellige tilberedningstemperaturer. Den maksimale tilberedningstid er 95 minutter.

15.12.1 Driftsfunktion "Varmluft" med forvarmning

- 
- 1) Tryk én gang på **CONVECTION**, i displayet blinker "150".
- 
- 
- 2) Tryk flere gange på **CONVECTION** eller tryk på **Up** eller  **Down** for at vælge den ønskede temperatur mellem 150 – 240 °C.
- 
- 3) Tryk på **START** for at bekræfte temperaturen.
- 
- 4) Tryk på **START** igen, og apparatet starter med forvarmning. Så snart forvarmningstemperaturen er nået, høres brummen to gange for at gøre dig opmærksom på, at du nu kan sætte den mad, der skal tilberedes, ind i ovnen. Forvarmningstemperaturen vises og blinker. Sæt det, der tilberedes, ind i ovnen og luk lågen igen.



5) Stil tilberedningstiden til 95 minutter med og bekræft med START.

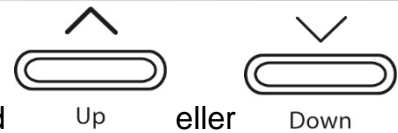

6) Når tilberedningstiden er gået, afgiver system fem signaler.

HINWEIS

HENVISNING

- ▶ Du kan ikke indtaste tilberedningstiden, før forvarmningstemperaturen er nået. Så skal du åbne lågen for at kunne indtaste tilberedningstiden. Hvis tilberedningstiden ikke er indtastet inden for 5 minutter efter de to summetoner, går apparatet over på standby-funktion.
- ▶ Du kan kontrollere varmlufttemperaturen under tilberedningen ved at trykke på tasten **CONVECTION**.

Tastetryk	Temperatur	Tastetryk	Temperatur
1	150 °C	6	200 °C
2	160 °C	7	210 °C
3	170 °C	8	220 °C
4	180 °C	9	230 °C
5	190 °C	10	240 °C

15.12.2 Driftsfunktion "Varmluft" uden forvarmning



1) Tryk én gang på CONVECTION, i displayet blinker "150".





2) Tryk flere gange på CONVECTION eller tryk på  Up eller  Down



for at vælge den ønskede temperatur mellem 150 – 240 °C.

3) Tryk på START for at bekræfte temperaturen.



4) Tryk på  Up eller  Down for at indstille tilberedningstiden på maksimalt 95 minutter.

5) Tryk på START for at starte tilberedningsproceduren.



6) Når tilberedningstiden er gået, afgiver system fem signaler.

15.13 Driftsformen "Flertrinstitberedning"







Ved denne driftsform kan der programmeres op til 2 automatiske tilberedninger efter hinanden. Rækkefølgen og varigheden af optøning, mikrobølgetilberedning, grill(kombinations)- eller varmluftsfunktion kan indstilles.

Hvis du vil anvende optøningsfunktionen, skal denne vælges som første funktion.

HINWEIS**HENVISNING**

► De automatiske tilberedningsprogrammer og forvarme-funktionen kan ikke anvendes til flertrinstitberedning.

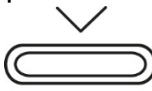
- Eksempel: Hvis du vil optø retter i 5 minutter og derefter tilberede dem ved 80 % mikrobølgeeffekt i 7 minutter, skal du gå frem på denne måde:

- 1) Tryk to gange på  , på displayet vises "d-2" for optøning efter tid.
- 2) Tryk på  Up eller  Down for at indstille optøningstiden på 5 minutter.
- 3) Tryk på MICROWAVE og indstil mikrobølgeeffekten med  Up eller  Down på 80 %, displayet viser "P80".
- 4) Tryk på START for at bekræfte.
- 5) Stil tilberedningstiden til 7 minutter med  Up eller  Down .
- 6) Tryk på START for at starte tilberedningsproceduren.
- 7) Når tilberedningstiden er gået, afgiver system fem signaler.



HINWEIS**HENVISNING**

► Bekræft ikke tiden mellem indstilling af det første og det andet tilberedningsprogram, da du dermed vil starte det første tilberedningsprogram. Gå direkte til indstilling af det andet tilberedningsprograms funktion, når du har indstillet tiden for det første tilberedningsprogram.

15.14 Driftsform "automatisk tilberedningsprogram"

Ved denne driftsform kan tilberedningsprogrammet vælges ud fra 10 forskellige programmer. Du kan hente nærmere oplysninger i tabellen.

- 1) I Standby-funktion trykker du på  Up for at vælge den ønskede funktion. På displayet vises "A-1", "A-2", "A-3" ... "A-10".

- 2) Tryk på START for at bekræfte det ønskede program.
- 3) Vælg vægt eller den ønskede mængde portioner med  Up eller  Down . Displayet viser antal portioner eller vægten i gram (se tabellen).
- 4) Tryk på START for at starte tilberedningsproceduren.
- 5) Når tilberedningstiden er gået, afgiver system fem signaler.

Auto-menuoversigt

Menu	Vægt (g)	Display	Effekt
A1 Pizza	200	200	C-4
	300	300	
	400	400	
A2 Kartoffel	1 (cirka 230 g)	1	100 %
	2 (cirka 460 g)	2	
	3 (cirka 690 g)	3	
A3 Kød	150	150	100 %
	300	300	
	450	450	
	600	600	
A4 Fisk	150	150	80 %
	250	250	
	350	350	
	450	450	
	650	650	
A5 Grøntsager	150	150	100 %
	350	350	
	500	500	
A6 Drik / Kaffe	1 kop (240 ml)	1	100 %
	2 kopper (480 ml)	2	
	3 kopper (720 ml)	3	
A7 Pasta	50 (tilsæt 450 ml koldt vand)	50	80 %
	100 (tilsæt 800 ml koldt vand)	100	
	150 (tilsæt 1200 ml koldt vand)	150	
A8 Popcorn	50	50	100 %
	100	100	

A9 Kager	475	475	Forvarm ved 180 °C
A10 Kylling	500	500	C-4
	750	750	
	1000	1000	
	1200	1200	

HINWEIS

A9 Kager



bliver bagt.

► Hvis du vælger kageprogrammet A9, forvarmes ovnen først. Sæt ikke kagen i ovnen med det samme. Først når brummeren har lydt to gange, er ovnen forvarmet til 180 °C. Nu kan du sætte kagen i ovnen. Luk lågen igen og start bagningen med START. Timeren fortsætter, og kagen

15.15 Driftsfunktion "Optøning"

Ved hjælp af menuen "**Optøning**" kan du skånsomt tø frossen mad op.

15.15.1 Driftsfunktion "Optøning" efter vægt



1) Tryk én gang på WEIGHT/TIME DEFROST, displayet viser "d-1".



2) Indstil med Up eller Down vægten på det, der skal tilberedes. Displayet viser som det første "100 g". Du kan indstille vægten mellem 100-2000 g.

3) Start optøningsprocessen med START.

4) Når tilberedningstiden er gået, afgiver system fem signaler.

15.15.2 Driftsfunktion "Optøning" efter tid



1) Tryk to gange på WEIGHT/TIME DEFROST, displayet viser "d-2".



2) Tryk på Up eller Down for at indstille optøningstiden på maksimalt 95 minutter.

3) Start optøningsprocessen med START.

4) Når tilberedningstiden er gået, afgiver system fem signaler.

15.16 Funktionsspørgsmål



1) Hvis du trykker på CLOCK/KITCHEN TIMER under tilberedningsprocessen, vises det indstillede klokkeslæt.

- 2) Hvis du trykker på MICROWAVE, GRILL/COMBI, CONVECTION under den igangværende tilberedningsproces, får du vist den aktuelle effekt.

16 Rengøring og pleje

I dette kapitel får du vigtige henvisninger om apparatets **rengøring og pleje**. Overhold disse henvisninger for at undgå skader på grund af forkert rengøring af apparatet og for at sikre en fejlfri drift.

16.1 Sikkerhedshenvisninger

▲VORSICHT FORSIGTIG

Vær opmærksom på følgende sikkerhedshenvisninger inden du gør apparatet rent:

- ▶ Ovnens skal rengøres regelmæssigt og fødevarerresten skal fjernes. En ovn, som ikke holdes ren har en skadelig virkning på apparatets levetid og kan føre til en farlig tilstand samt til svampe- og bakteriekontamination.
- ▶ Sluk ovnen inden rengøringen og træk stikket ud af stikkontakten.
- ▶ Ovnrummet i varmt efter brug. Der er fare for forbrænding! Vent til apparatet er kølet af.
- ▶ Rengør ovnrummet straks efter brugen, så snart det er kølet af. Venter man for længe kan dette vanskeliggøre rengøringen unødigt og i ekstreme tilfælde gøre den umulig. Kraftig tilsmudsning kan eventuelt skade apparatet.
- ▶ Hvis der trænger fugt ind i apparatet, kan elektroniske komponenter tage skade. Pas på, at de ikke kommer væske ind i apparatet gennem ventilationsslidserne.
- ▶ Brug ikke aggressive eller skurende rengøringsmidler og ikke opløsningsmidler.
- ▶ Krads ikke fastsiddende smuds af med hårde genstande.
- ▶ På grund af den fare, der er forbundet med reparationer og service, hvor strålingsbeskyttelsesafskærmningen fjernes, må den slags arbejder kun udføres af fagfolk.

16.2 Rengøring

◆ Ovnrum og dørens inderside

Hold ovnrummet rent. Tør vedhæftende sprøjt eller spildte fødevarer af med en fugtig klud. Hvis ovnen er kraftig tilsmudset kan der bruges et mildt rengøringsmiddel.

Tør dør, rude og tætningsliste af med en fugtig klud for at fjerne sprøjt eller spildte fødevarer. Urenheder på tætningslisten kan føre til at døren ikke lukker korrekt og at der således undslipper mikrobølger.

Tør damp, der har sat sig på ovndøren af med en blød klud. Dette kan være tilfældet, hvis apparatet bruges i meget fugtige omgivelser og er normalt.

Lugt kan fjernes fra ovnen ved at blande en kop vand med saften og skallen fra en citron, hælde denne blanding i en dyb mikrobølgesikker skål og koge det i fem minutter med mikrobølgefunktionen. Tør derefter ovnen grundigt tør med en blød klud.

Lad ovndøren stå åben efter rengøringen af ovnrummet, indtil apparatet er helt tørt indvendigt.

Rengøringsstip: De indvendige vægge, hvor kogte levnedsmidler klæber fast, er lettere at rengøre på denne måde: Læg en halv citron i en skål, tilsæt 300 ml vand og opvarm dette i 10 minutter ved 100 % mikrobølgeeffekt. Derefter aftørres du apparatet med en blød, tør klud.

◆ Apparatets front og betjeningsfelt

Rengør apparatets front og betjeningsfeltet med en blød, fugtig klud.

Pas på, at betjeningsfeltet ikke bliver vådt. Brug en blød, fugtig klud til rengøring.

HINWEIS

HENVISNING

► Lad ovndøren stå åben for at forhindre at apparatet tændes ved en fejltagelse.

◆ Apparatets front og betjeningsfelt

Rengør apparatets front og betjeningsfeltet med en blød, fugtig klud.

◆ Drejetallerken, grillrist og rullering

Tilbehøret (Drejetallerken, grillrist og rullering) skal af og til tages og rengøres. Vask tilbehøret i varmt sæbevand.

Rulleringen bør rengøres regelmæssigt for at forebygge overdreven støj eller en forstyrrelse af drejebevægelsen. Rulleringen kan vaskes i mildt sæbevand eller i opvaskemaskinen. Sørg for, at lægge rulleeringen korrekt ind i ovnen igen efter rengøringen. Tør ovnbunden af med et mildt rengøringsmiddel. Hvis ovnbunden er kraftig tilsmudset kan der bruges et mildt rengøringsmiddel.

17 Fejlafhjælpning

I dette kapitel får du vigtige henvisninger om fejlfinding og fejlafhjælpning. Overhold disse henvisninger for at undgå farer og beskadigelser!

17.1 Sikkerhedshenvisninger

▲ VORSICHT FORSICHTIG

- Reparationer på elektriske apparater må kun udføres af fagfolk, som er undervist af producenten.
- Ved forkert udførte reparationer kan der opstå betydelig fare for brugeren og skader på apparatet.

17.2 Fejlårsager og afhjælpning

Følgende tabel hjælper ved lokalisering og afhjælpning af mindre fejl.

Fejl	Mulig årsag	Afhjælpning
Det valgte program kan ikke startes.	Dør ikke lukket	Luk døren
	Netstik ikke sat i	Sæt netstikket i

	Sikring ikke slået til	Slå sikring til
Drejetallerkenen drejer sig i ryk.	Urenheder mellem tallerken og ovnbund	Fjern urenheder
	Urenheder på rullering	
	Beholder for stor	Brug en anden beholder
Fødevarer ikke tilstrækkeligt optøet, opvarmet eller tilberedt efter udløb af den indstillede tid.	Forkert tid eller effekt	Indstil tid og effekt anderledes Gentag processen
Apparatet fungerer, men ovnrumsbelysningen lyser ikke.	Ovnrumsbelysning defekt.	Få ovnrumsbelysningen repareret af en kundeservice.
Unormal støj når mikrobølgeovnen arbejder.	Fødevarer tildækket med aluminiumsfolie	Fjern aluminiumsfolien
	Køkkengrejet indeholder metal og der opstår gnister i ovnrummet	Overhold henvisninger om køkkengrej
Tiden på displayet passer ikke.	Strømsvigt	Indstil tiden igen

▲ VORSICHT FORSIGTIG

- Hvis du ikke kan løse problemet med de ovennævnte skridt, bedes du henvende dig til kundeservicen.

18 Bortskaffelse af det gamle apparat

Gamle elektriske og elektroniske apparater indeholder mange værdifulde materialer. De indeholder dog også skadelige stoffer, som var nødvendige for deres funktion og sikkerhed.

Som restaffald eller ved forkert håndtering kan disse stoffer skade menneskers sundhed og miljøet. Bortskaf derfor under ingen omstændigheder dit gamle apparat som restaffald.

HINWEIS HENVISNING

- Benyt det lokale samlested til aflevering og genbrug af gamle elektriske og elektroniske apparater. Informér dig om nødvendigt hos din kommune, renovationselskab eller hos din forhandler.
- Sørg for, at dit gamle apparat er børnesikkert opbevaret indtil du bringer det væk.



19 Garanti

På dette produkt yder vi 24 måneders garanti fra købsdatoen for mangler, som stammer fra produktions- eller materialefejl.

Dine lovpligtige garantikrav i henhold til § 439 ff BGB-E er ikke påvirket af dette.

Garantien dækker ikke skader, som er opstået på grund af forkert håndtering eller brug, samt mangler, som kun ubetydelig påvirker apparatets funktion eller værdi. Desuden er sliddele, transportskader, såfremt vi ikke er ansvarlig for disse, samt skader, som er opstået på grund af reparationer, som ikke er udført af os udelukket fra garantien.

Dette apparat er konstrueret og dimensioneret til brug i den private husholdning.

En eventuel erhvervsmæssig brug er kun dækket af garantien i det omfang som kan sammenlignes med belastningen ved privat brug. Det er ikke beregnet til videregående, erhvervsmæssig brug. Ved berettigede reklamationer reparerer eller ombytter vi det defekte apparat med et fejlfrit apparat efter vores skøn.

Åbenlyse mangler skal meldes senest 14 dage efter levering.

Yderligere krav er udelukket. Ved fremsættelse af et garantikrav bedes du henvende dig til os inden indsendelse af apparatet (altid med købsbevis).

20 Tekniske data

apparatet	Mikrobølge- og grillovn og varmluftsovn
navn	HCMG 25
model	AC925EXG
artikel-nr.	3354
tilslutningsdata	230V~ 50Hz
strømforbrug	1450W (Mikrobølgeovn)
	2500W (Varmluft)
	1100W (Grill)
	≤ 1W (Standby)
mikrobølgeovnens nominelle udgangseffekt	900W
driftsfrekvens	2450MHz
ydermål (b/h/d)	513 × 306 × 467 mm
ovnrumsmaal (b/h/d)	330 × 228 × 347 mm
ovnkapacitet	25 L
nettovægt	18,25 kg